

INSTRUKCJA OBSŁUGI

Piec na pellet



©2023 CADEL srl | Wszelkie prawa zastrzeżone - Tutti i diritti riservati

HUBLLOT - FLOS - MAGRITTE

PODSUMOWANIE

1	SYMBOLOGIA MANUALNA	3
2	DROGI KLIENCIE	3
2.1	ZMIANY W PUBLIKACJI	4
2.2	DBAŁOŚĆ O INSTRUKCJĘ I SPOSÓB KORZYSTANIA Z NIEJ	4
3	OSTRZEŻENIA - WARUNKI GWARANCJI	6
3.1	INFORMACJE.....	6
3.2	ZAMIERZONE ZASTOSOWANIE	6
3.3	KONTROLE WYDAJNOŚCI PRODUKTU	6
3.4	WARUNKI GWARANCJI.....	6
4	CZĘŚCI ZAMIENNE	7
5	USUWANIE MATERIAŁÓW	7
5.1	OSTRZEŻENIA DOTYCZĄCE PRAWIDŁOWEJ UTYLIZACJI PRODUKTU	7
5.2	INFORMACJE DOTYCZĄCE GOSPODAROWANIA ZUŻYTYM SPRZĘTEM ELEKTRYCZNYM I ELEKTRONICZNYM ZAWIERAJĄCYM BATERIE LUB AKUMULATORY	9
5.3	INSTRUKCJE DOTYCZĄCE UTYLIZACJI OPAKOWAŃ ..	9
6	POŁĄCZENIE WIFI - BLUETOOTH	10
6.1	EASY CONNECT PLUS.....	10
7	UŻYCI	11
7.1	WPROWADZENIE	11
7.2	WYŚWIETLACZ PANELU STEROWANIA	11
7.3	MENU GŁÓWNE	12
7.4	MENU USTAWIEŃ	12
7.5	MENU INFORMACYJNE.....	14
7.6	ZAPŁON KUCHENKI.....	15
7.7	NIEUDANY ZAPŁON	15
7.8	WYŁĄCZENIE (NA PANELU: WYŁĄCZONY Z MIGAJĄCYM PŁOMIENIEM)	15
7.9	AWARIA ZASILANIA	15
7.10	MENU REGULACJI.....	16
7.11	TRYB ZAPROGRAMOWANY (TIMER) - MENU GŁÓWNE.....	17
7.12	PRZYKŁADY PROGRAMOWANIA	17
7.13	UWAGI DOTYCZĄCE DZIAŁANIA TIMERA.....	17
7.14	TRYB AUTO ECO (PATRZ SEKCJA F-G MENU USTAWIEŃ NA STR. 12).....	18
7.15	FUNKCJA UŚPIENIA (MENU GŁÓWNE)	18
7.16	FUNKCJA ŁATWEGO USTAWIANIA (PATRZ SEKCJA X MENU USTAWIEŃ A STR. 12).....	19
7.17	RECEPTURA PELLETU (PATRZ SEKCJA H MENU USTAWIEŃ A STR. 12).....	19
7.18	ZMIANA OBROTÓW DYMU (PATRZ SEKCJA I MENU USTAWIEŃ A STR. 12).....	20
7.19	FUNKCJA KOMINIARZA (TYLKO DLA TECHNIKÓW ZAJMUJĄCYCH SIĘ KONSERWACJĄ) - PATRZ SEKCJA K	

MENU USTAWIEŃ A STR. 12	20
8 PALIWO	20

8.1	PALIWO	20
8.2	PELLET SUPPLY.....	21
8.3	TIMER TANKOWANIA PELLETU	21
8.4	ZAŁADUNEK PELLETU PRZEZ RYNNĘ ZSYPOWĄ (OPCJONALNIE).....	22
9	WENTYLACJA.....	22
10	PILOT ZDALNEGO STEROWANIA (OPCJONALNY)22	
11	URZĄDZENIA ZABEZPIECZAJĄCE I ALARMY ...23	
11.1	PRZEŁĄCZNIK CIŚNIENIA.....	23
11.2	SONDA TEMPERATURY DYMU.....	23
11.3	BEZPIECZEŃSTWO ELEKTRYCZNE.....	23
11.4	WENTYLATOR DYMU	23
11.5	MOTOREDUKTOR.....	23
11.6	TYMCZASOWA PRZERWA W DOSTAWIE PRĄDU	23
11.7	NIEUDANY ROZRUCH	23
11.8	ZACIEMNIENIE PRZY WŁĄCZONYM BOJLERZE	24
11.9	ALARMY ALARMOWE.....	24
11.10	RESET ALARMU.....	24
12	RUTYNOWA KONSERWACJA.....	24
12.1	WPROWADZENIE	24
12.2	PRZED KAŻDYM URUCHOMIENIEM	25
12.3	CZYSZCZENIE PALENISKA I POPIELNIKA.....	25
12.4	CZYSZCZENIE ZBIORNIKA.....	26
12.5	COROCZNE CZYSZCZENIE PRZEWODÓW DYMOWYCH	26
12.6	SPRZĄTANIE OGÓLNE.....	26
12.7	CZYSZCZENIE MALOWANYCH PANELI METALOWYCH	26
12.8	CZYSZCZENIE PANELI CERAMICZNYCH I KAMIENNYCH	26
12.9	WYMIANA USZCZELKI.....	27
12.10	CZYSZCZENIE SZKŁA	27
12.11	ZAMKNIĘCIE (KONIEC SEZONU)	27
12.12	SPRAWDZANIE ELEMENTÓW WEWNĘTRZNYCH ..	27
13	W PRZYPADKU ANOMALII	28
13.1	ROZWIĄZYWANIE PROBLEMÓW	28
14	DOKUMENTACJA TECHNICZNA LOKALNYCH OGRZEWACZY POMIESZCZEŃ ZGODNIE Z ROZPORZĄDZENIAMI KOMISJI (UE) 2015/1185 - (UE) 2015/1186 (KARTA PRODUKTU)	31

1 PODRĘCZNIK SYMBOLOGII

	UŻYTKOWNIK
	AUTORYZOWANY TECHNIK (TYLKO do interpretacji lub producenta pieca lub autoryzowanego technika serwisu pomocy technicznej zatwierdzonego przez producenta pieca)
	SPECJALISTYCZNY NAPRAWIACZ PIECÓW
	UWAGA: PRZECZYTAJ UWAŻNIE UWAGĘ
	UWAGA: NIEBEZPIECZEŃSTWO LUB MOŻLIWOŚĆ NIEODWRACALNEGO USZKODZENIA

- Ikony ze stylizowanymi cyframi wskazują, do kogo skierowany jest temat poruszony w danym paragrafie (pomiędzy Użytkownikiem i/lub Autoryzowanym Technikiem i/lub Specjalistą zajmującym się naprawą pieców).
- Symbole OSTRZEŻENIE oznaczają ważne informacje.

KLIENT 2DEAR

Drogi Kliencie,

Nasze produkty są projektowane i wytwarzane zgodnie z obowiązującymi normami, z wysokiej jakości materiałów i przy wykorzystaniu naszego bogatego doświadczenia w procesach transformacji.

Aby uzyskać najlepszą wydajność, zalecamy uważne przeczytanie instrukcji zawartych w niniejszym podręczniku.

Niniejsza instrukcja instalacji stanowi integralną część produktu: należy upewnić się, że instrukcja jest zawsze dołączona do urządzenia, nawet jeśli zmieni ono właściciela. Jeśli instrukcja zostanie zgubiona, można poprosić o jej kopię w lokalnym dziale technicznym lub pobrać ją bezpośrednio ze strony internetowej firmy.

Podczas instalacji urządzenia należy przestrzegać wszystkich lokalnych przepisów, w tym tych odnoszących się do norm krajowych i europejskich. We Włoszech, w przypadku instalacji systemów na biomasę o mocy poniżej 35 kW, należy zapoznać się z dekretem ministerialnym 37/08, a wykwalifikowany instalator posiadający odpowiednie wymagania musi wydać certyfikat zgodności dla zainstalowanego systemu. (Przez system rozumiemy piec + przewód kominowy + wlot powietrza).

Nasze stałe biopalne produkty (zwane dalej "Produktami") są projektowane i wytwarzane zgodnie z jedną z następujących norm europejskich zharmonizowanych z Rozporządzeniem (UE) nr. 305/2011 dla wyrobów budowlanych:

EN 14785: "Urządzenia do ogrzewania pomieszczeń mieszkalnych opalane peletami drzewnymi"

EN 13240: "Ogrzewacze pomieszczeń opalane paliwem stałym".

EN 13229: "Urządzenia wbudowane, w tym otwarte kominki opalane paliwami stałymi"

EN 12815: "Kuchenki do użytku domowego opalane paliwem stałym"

Produkty spełniają również zasadnicze wymagania dyrektywy **2009/125/WE (Eco Design)** oraz, w stosownych przypadkach, dyrektyw:

2014/35/UE (LVD - dyrektywa niskonapięciowa)

2014/30/UE (EMC - dyrektywa w sprawie kompatybilności elektromagnetycznej) **2014/53/UE** (RED - dyrektywa w sprawie urządzeń radiowych) **2011/65/UE** (ROHS)

Niniejszym CADEL S.r.l. oświadcza, że urządzenie radiowe typu **Easy Connect Plus + Navel Stand Alone jest zgodne z dyrektywą 2014/53/UE.**

Zgodnie z rozporządzeniem (UE) nr 305/2011 "Deklaracja właściwości użytkowych" i "Deklaracja zgodności" są dostępne online, w obszarze pobierania, na stronach internetowych:

- www.cadelsrl.com
- www.free-point.it
- www.pegasoheating.com

Mając na uwadze powyższe, podkreślamy i informujemy, że:

- **Niniejsza instrukcja i arkusz danych technicznych, dostępne również na naszej stronie internetowej**, zawierają wszystkie szczegółowe wskazania oraz niezbędne i istotne informacje umożliwiające wybór produktu, jego prawidłową instalację i odpowiednie zwymiarowanie systemu oddymiania;
- Produkty muszą być **instalowane, kontrolowane i serwisowane** przez wykwalifikowanego operatora, zgodnie z instrukcjami zawartymi w niniejszej instrukcji oraz zgodnie z przepisami i normami dotyczącymi instalacji i konserwacji obowiązującymi w poszczególnych krajach, aby zapewnić wydajny system grzewczy, odpowiednio dobrany do potrzeb domu.
- **Jeśli produkty są poddawane obciążeniom termicznym**, stale pracując przez kilka godzin z dużą mocą (np. 3, 4 godziny dziennie przy wydajnościach P4 lub P5), zalecamy częstsze czyszczenie i skrócenie odstępów między rutynowymi czynnościami konserwacyjnymi w zależności od warunków pracy produktu. Ponadto zwracamy uwagę, że takie warunki pracy zwiększają ryzyko przedwczesnego zużycia produktu, zwłaszcza części narażonych na bezpośrednie działanie ciepła ognia (np. komora spalania), których pierwotny stan może ulec modyfikacji i pogorszeniu, co między innymi może generować hałas podczas pracy urządzenia z powodu rozszerzalności mechanicznej.

Producent nie ponosi odpowiedzialności w przypadku zignorowania powyższych informacji.

2.1 ZMIANY W PUBLIKACJI

Treść niniejszej instrukcji jest ściśle techniczna i stanowi własność CADEL S.r.l.

Żadna część niniejszej instrukcji nie może być tłumaczona na inne języki, adaptowana i/lub powielana, nawet w części, w innej formie mechanicznej i/lub elektronicznej lub na innych nośnikach, w celu wykonania fotokopii, nagrań lub w inny sposób, bez uprzedniej pisemnej zgody CADEL S.r.l.

Firma zastrzega sobie prawo do wprowadzania zmian w produkcie w dowolnym momencie bez wcześniejszego powiadomienia. Właściciel zastrzega sobie swoje prawa zgodnie z prawem.

2.2 DBAŁOŚĆ O INSTRUKCJĘ I SPOSÓB KORZYSTANIA Z NIEJ

- Należy dbać o niniejszą instrukcję i przechowywać ją w łatwo i szybko dostępnym miejscu.
- W przypadku zagubienia lub zniszczenia niniejszej instrukcji należy zwrócić się o jej kopię do sprzedawcy lub bezpośrednio do autoryzowanego działu pomocy technicznej. Można ją również pobrać ze strony internetowej firmy.
- **"Pogrubiony tekst"** wymaga szczególnej uwagi.

•

•

•



WYMOGI BEZPIECZEŃSTWA



- Instalacja, podłączenie elektryczne, weryfikacja działania i konserwacja mogą być wykonywane wyłącznie przez wykwalifikowany lub autoryzowany personel.
- Części elektryczne pod napięciem: przed przystąpieniem do jakichkolwiek czynności konserwacyjnych należy odłączyć produkt od zasilania 230 V. Produkt należy włączać dopiero po zakończeniu montażu.
- Konserwacja specjalna może być wykonywana wyłącznie przez autoryzowany i wykwalifikowany personel.
- Podczas instalacji urządzenia należy przestrzegać wszystkich lokalnych przepisów, w tym tych odnoszących się do krajowych norm europejskich.
- Producent nie ponosi żadnej odpowiedzialności w przypadku instalacji niezgodnej z obowiązującymi przepisami, w przypadku niewłaściwego systemu wentylacji pomieszczenia, w przypadku podłączenia elektrycznego niezgodnego z przepisami oraz w przypadku niewłaściwego użytkowania urządzenia.
- Zabrania się instalowania pieca w sypialniach, łazienkach i pomieszczeniach służących do przechowywania materiałów palnych oraz w mieszkaniach jednopokojowych.
- Instalacja w mieszkaniach jednopokojowych jest dozwolona, jeśli znajdują się one w zamkniętej komorze.
- W żadnym wypadku piec nie może być instalowany w pomieszczeniach, w których może mieć kontakt z wodą lub rozpryskami wody, ponieważ może to spowodować ryzyko poparzenia i zwarcia.

- Należy sprawdzić, czy podłoga ma odpowiednią nośność. Jeśli istniejąca podłoga nie spełnia tego wymogu, należy zastosować odpowiednie środki (na przykład płytę rozkładającą obciążenie).
- Ze względów bezpieczeństwa przeciwpożarowego należy przestrzegać odległości od łatwopalnych lub wrażliwych na ciepło przedmiotów (sof, mebli, drewnianych pokryć itp.).
- Jeśli w pobliżu znajdują się wysoce łatwopalne przedmioty (zastony, wykładzina dywanowa itp.), wszystkie te odległości muszą być zachowane.

należy dodatkowo zwiększyć o 1 metr.

- Jeśli podłoga jest wykonana z materiału łatwopalnego, zalecamy użycie osłony wykonanej z materiału niepalnego (stal, szkło itp.), która chroni również przednią część przed spadającymi cząstkami spalenizny podczas czyszczenia.

- Przewód elektryczny nie może stykać się z rurą odprowadzającą spaliny ani z żadną inną częścią pieca.

- Użytkownik lub osoba obsługująca produkt musi przeczytać i w pełni zrozumieć treść niniejszej instrukcji instalacji i użytkowania przed wykonaniem jakiejkolwiek operacji. Błędy lub nieprawidłowe ustawienia mogą powodować niebezpieczne warunki i/lub nieprawidłowe działanie.

- Rodzaj stosowanego paliwa to tylko pellet.

- Nie używaj urządzenia jako spalarni odpadów.

- Nie należy umieszczać prania na produkcie w celu wysuszenia. Wszelkie konie do suszenia ubrań lub podobne przedmioty muszą znajdować się w bezpiecznej odległości od produktu.

Zagrożenie pożarem.

- Zabrania się używania produktu z otwartymi drzwiczkami lub pękniętą szybą.

- Zabrania się modyfikowania urządzenia bez autoryzacji.

- Podczas zapłonu nie należy używać łatwopalnych cieczy (alkoholu, benzyny, oleju itp.).

- Po nieudanym rozpaleniu należy opróżnić palenisko z nagromadzonego pelletu przed ponownym uruchomieniem pieca.

- Zbiornik na pelet musi być zawsze zamknięty pokrywą.

- Przed każdą interwencją pozostaw ogień całkowicie ugaszony do ostygnięcia i zawsze odłączaj wtyczkę od gniazdka elektrycznego.

- To urządzenie może być używane przez dzieci w wieku od 8 lat i starsze oraz osoby o ograniczonych zdolnościach fizycznych, sensorycznych lub umysłowych lub nieposiadające doświadczenia i wiedzy, jeśli są one nadzorowane lub zostały poinstruowane w zakresie bezpiecznego korzystania z urządzenia i rozumieją związane z tym zagrożenia. Dzieci nie powinny bawić się urządzeniem. Czyszczenie i konserwacja nie mogą być wykonywane przez dzieci bez nadzoru.

- Opakowania nie są zabawkami i mogą spowodować uduszenie i inne zagrożenia dla zdrowia! Osoby (w tym dzieci) o ograniczonej sprawności ruchowej, z chorobami psychicznymi lub bez doświadczenia i wiedzy muszą być trzymane z dala od opakowań. Piec **NIE JEST** zabawką.

- Dzieci muszą być stale nadzorowane, aby nie bawiły się urządzeniem.

- Podczas pracy piec osiąga wysokie temperatury: należy trzymać się z dala od dzieci i zwierząt, a dla własnego bezpieczeństwa używać odpowiednich środków ognioodpornych, takich jak rękawice chroniące przed wysoką temperaturą.

- Piec jest wyposażony w urządzenie zabezpieczające, które zatrzymuje ślimak podający natychmiast po otwarciu drzwiczek ładunku pelletu. To urządzenie zabezpieczające (norma EN 60335-2-102) zapobiega kontaktowi użytkownika z ruchomymi częściami urządzenia.

- Przewód kominowy musi być czyszczony, ponieważ osady sadzy i niespalonego oleju zmniejszają jego szczelność, blokując ciąg. W dużych ilościach mogą się one zapalić.

- Jeśli pelęty są złej jakości (zawierają środki zaklejające, oleje, lakiery, resztki plastiku lub są mączyste), podczas pracy wzdłuż rury zrzutowej pelletów będą tworzyć się osady. Gdy piec jest wyłączony, pozostałości te mogą tworzyć małe rozżarzone węgle, które unosząc się wzdłuż rury mogą dotrzeć do pelletu w zasobniku, spalając go i tworząc gęsty i szkodliwy dym wewnątrz pomieszczenia. Zbiornik należy zawsze zamykać pokrywą. Jeśli rura jest zabrudzona sadzą, należy ją wyczyścić.

- W przypadku konieczności ugaszenia ognia emitowanego przez piec lub przewód kominowy, należy użyć gaśnicy lub skontaktować się ze strażą pożarną. **NIE używaj** wody do gaszenia ognia wewnątrz palącego się garnka.

- Pilot zdalnego sterowania (jeśli jest): baterie należy przechowywać w miejscu

niedostępnym dla dzieci, ryzyko połknięcia. W przypadku połknięcia należy natychmiast skontaktować się z lekarzem.

- Nie wolno ręcznie podawać pelletu do palnika - takie nieprawidłowe zachowanie może generować nadmierną ilość niespalonego gazu, co grozi wybuchem w komorze.

3 ŚRODKI OSTROŻNOŚCI - WARUNKI GWARANCJI

3.1 INFORMACJE

- Wszelkie informacje, problemy lub usterki należy zgłaszać sprzedawcy lub wykwalifikowanemu personelowi.
- Należy używać wyłącznie paliwa określonego przez producenta.
- Gdy produkt jest włączany po raz pierwszy, normalne jest, że emituje dym z powodu nagrzewania się farby po raz pierwszy. Dlatego należy upewnić się, że pomieszczenie, w którym zainstalowano urządzenie, jest dobrze wentylowane.
- Okresowo sprawdzaj i opróżniaj podlegające kontroli części przewodu dymowego (np. zaślepki trójników).
- Okresowe sprawdzanie i czyszczenie systemu odprowadzania dymu
- Produkt nie jest urządzeniem do gotowania.
- Pokrywa zbiornika paliwa powinna być zawsze zamknięta.
- Niniejszą instrukcję instalacji i obsługi należy przechowywać z należytą starannością, ponieważ musi ona towarzyszyć produktowi przez cały okres jego użytkowania. Jeśli produkt zostanie sprzedany lub przekazany innemu użytkownikowi, należy zawsze upewnić się, że instrukcja została również przekazana.

3.2 ZAMIERZONE ZASTOSOWANIE

Produkt działa tylko z peletem drzewnym i musi być zainstalowany wewnątrz pomieszczenia.

3.3 KONTROLE WYDAJNOŚCI PRODUKTU.

Wszystkie nasze produkty przechodzą TESTY ITT przeprowadzane przez notyfikowane laboratorium zewnętrzne (system 3) i zgodnie z rozporządzeniem (UE) nr 305/2011 "Wyroby budowlane", zgodnie z normą EN 14785:2006 dla urządzeń gospodarstwa domowego i "Dyrektywą maszynową" EN 303-5 dla kotłów.

W przypadku testów na potrzeby nadzoru rynku lub inspekcji przeprowadzanych przez strony trzecie, należy wziąć pod uwagę poniższe ostrzeżenia:

- Aby osiągnąć deklarowane poziomy wydajności, produkt musi wcześniej wykonać cykl pracy trwający co najmniej 6/8 godzin.
- Ustawić średni ciąg spalin zgodnie z tabelą "Cechy techniczne produktu".
- Rodzaj stosowanego pelletu musi być zgodny z aktualną normą EN ISO 17225-2 klasa A1. Pelety jodłowe są zwykle używane do certyfikacji.
- Ilość energii cieplnej może się różnić w zależności od długości i wartości opałowej paliwa, co może wymagać pewnych regulacji (dostępnych z menu użytkownika) w celu zapewnienia zgodności z godzinowym zużyciem paliwa określonym w tabeli "Cechy techniczne produktu". Użycie pelletu klasy A1 gwarantuje wartość opałową, która prawdopodobnie będzie zbliżona do wartości użytej w certyfikacji produktu; rozmiar ziaren pelletu może znacząco wpłynąć na godzinowe zużycie paliwa, a w konsekwencji na wydajność; dlatego zaleca się stosowanie pelletu o średnicy 6 mm i średniej długości około 24 mm (należy unikać pelletu, który jest zbyt długi lub nadmiernie zgnieciony).
- W przypadku urządzeń opalanych drewnem paliwo musi być zgodne z aktualną normą EN ISO 17225-5 klasa A1. Sprawdź prawidłową wilgotność paliwa, ponieważ musi ona mieścić się w zakresie 12-20% (najlepiej, jeśli wilgotność jest zbliżona do 12%, co jest zwykle stosowane w certyfikacji). Wraz ze wzrostem wilgotności paliwa wymagane są różne ustawienia powietrza do spalania, które są wprowadzane z rejestru powietrza do spalania, modyfikując w ten sposób mieszankę powietrza pierwotnego i wtórnego
- Ważne jest, aby sprawdzić działanie urządzeń, które mogą wpływać na wydajność (na przykład wentylatorów powietrza lub elektrycznych urządzeń zabezpieczających) w przypadku uszkodzeń spowodowanych obsługą.
- Nominalną wydajność uzyskano poprzez ustawienie maksymalnej mocy płomienia i wentylacji pomieszczenia w **trybie automatycznym**.

3.4 WARUNKI GWARANCJI

Okres obowiązywania, warunki i ograniczenia CADEL S.r.l. można znaleźć w karcie gwarancyjnej dołączonej do urządzenia.

Firma udziela gwarancji na produkt, z wyjątkiem elementów podlegających normalnemu zużyciu wymienionych poniżej, przez okres

2 (dwa) lata od daty zakupu poświadczone przez:

- dokument służący jako dowód zakupu (faktura i/lub paragon), który zawiera nazwę sprzedawcy i datę dokonania zakupu;
- przesłanie wypełnionego certyfikatu gwarancji w ciągu 8 dni od daty zakupu.

Ponadto, aby gwarancja była ważna i skuteczna, produkt musi zostać zainstalowany i uruchomiony przez wyspecjalizowany

personel, który musi, w stosownych przypadkach, wystawić deklarację zgodności instalacji i prawidłowego działania produktu. Zalecamy przetestowanie produktu przed wykonaniem odpowiednich wykończeń (okładzin, malowania ścian itp.). Instalacje niezgodne z obowiązującymi normami, niewłaściwe użytkowanie i brak konserwacji zgodnie z oczekiwaniami producenta unieważniają gwarancję na produkt. Gwarancja jest ważna pod warunkiem **p r z e s t r z e g a n i a** instrukcji i ostrzeżeń zawartych w instrukcji obsługi i konserwacji, a tym samym prawidłowego użytkowania produktu. Wymiana całego systemu lub naprawa jednego z jego komponentów nie przedłuża okresu gwarancji, a pierwotna data wygaśnięcia pozostaje niezmienną.

Gwarancja obejmuje wymianę lub bezpłatną **naprawę części uznanych za wadliwe u źródła z powodu wad produkcyjnych**. Aby skorzystać z gwarancji, w przypadku usterki klient musi posiadać certyfikat gwarancyjny i przedstawić go wraz z dowodem zakupu w Biurze Pomocy Technicznej.

Gwarancja nie obejmuje usterek i/lub uszkodzeń urządzenia wynikających z następujących przyczyn:

- Uszkodzenia powstałe podczas transportu lub przenoszenia.
- Wszystkie części, w których wystąpią usterki spowodowane zaniedbaniem lub niewłaściwym użytkowaniem, nieprawidłową konserwacją, instalacją niezgodną z instrukcjami producenta (zawsze należy zapoznać się z instrukcją instalacji i użytkownika dostarczoną z urządzeniem).
- Nieprawidłowe zwymiarowanie w odniesieniu do użytkownika lub błędy w instalacji lub brak niezbędnych urządzeń gwarantujących prawidłowe wykonanie.
- Niewłaściwe przegrzanie urządzenia, stosowanie paliw niezgodnych z typami i ilościami wskazanymi w dostarczonych instrukcjach.
- Dalsze uszkodzenia spowodowane nieprawidłowymi interwencjami użytkownika w celu usunięcia początkowej usterki.
- Pogłębienie się uszkodzenia w wyniku dalszego użytkownika sprzętu przez użytkownika po zauważeniu wady.
- W obecności bojlera, wszelkie korozje, inkrustacje lub pęknięcia spowodowane przepływem wody, kondensacją, twardością lub kwasowością wody, nieprawidłowo przeprowadzonymi zabiegami odkamieniania, brakiem wody, błotem lub osadami wapiennymi.
- Niewydolność kominów, przewodów kominowych lub części instalacji mających wpływ na sprzęt.
- Uszkodzenia spowodowane ingerencją w urządzenie, czynnikami atmosferycznymi, klęskami żywiołowymi, wandalizmem, wyładowaniami elektrycznymi, pożarami, usterkami w układzie elektrycznym i/lub hydraulicznym.
- Brak corocznego czyszczenia pieca przez autoryzowanego technika lub wykwalifikowany personel spowoduje utratę gwarancji.

Gwarancja nie obejmuje również

- Części podlegające normalnemu zużyciu, takie jak uszczelki, szkło, okładziny i ruszty żeliwne, części malowane, chromowane lub złocone, uchwyty i przewody elektryczne, żarówki, lampki kontrolne, pokrętła, wszystkie części, które można wyjąć z paleniska.
- Różnice w kolorze malowanych lub ceramicznych / serpentynowych części i spękanej ceramiki, ponieważ są naturalnymi cechami materiału i zastosowania produktu.
- Prace murarskie.
- Części roślinne (jeśli występują) niedostarczone przez producenta.

Wszelkie interwencje techniczne na produkcie w celu wyeliminowania wyżej wymienionych wad i wynikających z nich szkód muszą zostać uzgodnione z Centrum Pomocy Technicznej, które zastrzega sobie prawo do zaakceptowania lub nie odpowiedniego terminu. Wspomniane interwencje nie będą jednak przeprowadzane w ramach gwarancji, ale jako pomoc techniczna, która zostanie udzielona w ramach ewentualnych i konkretnych uzgodnionych warunków oraz zgodnie z obowiązującą opłatą za prace, które mają zostać wykonane.

Użytkownik zostanie również obciążony wszelkimi kosztami poniesionymi w celu usunięcia nieprawidłowych interwencji technicznych, ingerencji lub uszkodzenia urządzenia, których nie można przypisać pierwotnym usterkom.

Z wyjątkiem ograniczeń prawnych lub regulacyjnych, gwarancja nie obejmuje ograniczenia zanieczyszczeń atmosferycznych i akustycznych.

Firma nie ponosi żadnej odpowiedzialności za jakiegokolwiek szkody, które mogą zostać wyrządzone, bezpośrednio lub pośrednio, osobom, zwierzętom lub przedmiotom w wyniku nieprzestrzegania jakichkolwiek zaleceń określonych w instrukcji, w szczególności ostrzeżeń dotyczących instalacji, użytkowania i konserwacji urządzenia.

4 CZĘŚCI ZAMIENNE

W przypadku każdej naprawy lub regulacji, która powinna być konieczna, należy skontaktować się ze sprzedawcą, u którego zakupiono piec lub z najbliższym serwisem pomocy technicznej:

- Model urządzenia
- Numer seryjny
- Rodzaj problemu

Należy używać wyłącznie oryginalnych części zamiennych, które można znaleźć w naszym dziale pomocy technicznej.

5 USUWANIE MATERIAŁÓW

5.1 OSTRZEŻENIA DOTYCZĄCE PRAWIDŁOWEJ UTYLIZACJI

PRODUKTU

Właściciel jest jedyną stroną odpowiedzialną za rozbiórkę i utylizację produktu. Czynności te muszą być wykonane zgodnie z przepisami dotyczącymi bezpieczeństwa i ochrony środowiska obowiązującymi w danym kraju.
Po zakończeniu okresu użytkowania produkt nie może być utylizowany jako odpad komunalny.
Należy je dostarczyć do specjalnego punktu zbiórki odpadów zróżnicowanych utworzonego przez władze lokalne lub do sprzedawcy detalicznego, który świadczy taką usługę.

Separacja i recykling zapobiegają potencjalnym negatywnym skutkom dla środowiska i zdrowia (często spowodowanym niewłaściwą utylizacją części produktu). Pozwala również na odzyskiwanie materiałów w celu uzyskania znacznych oszczędności energii i zasobów.

Poniższa tabela i widok w rozłożeniu, do którego się odnosi, podkreślają główne komponenty, które można znaleźć w urządzeniu oraz wskazówki dotyczące ich prawidłowego oddzielenia i utylizacji, gdy nie są już używane.

W szczególności komponenty elektryczne i elektroniczne muszą być oddzielane i utylizowane w autoryzowanych ośrodkach, zgodnie z dyrektywą WEEE 2012/19/UE i odpowiednimi transpozycjami krajowymi.

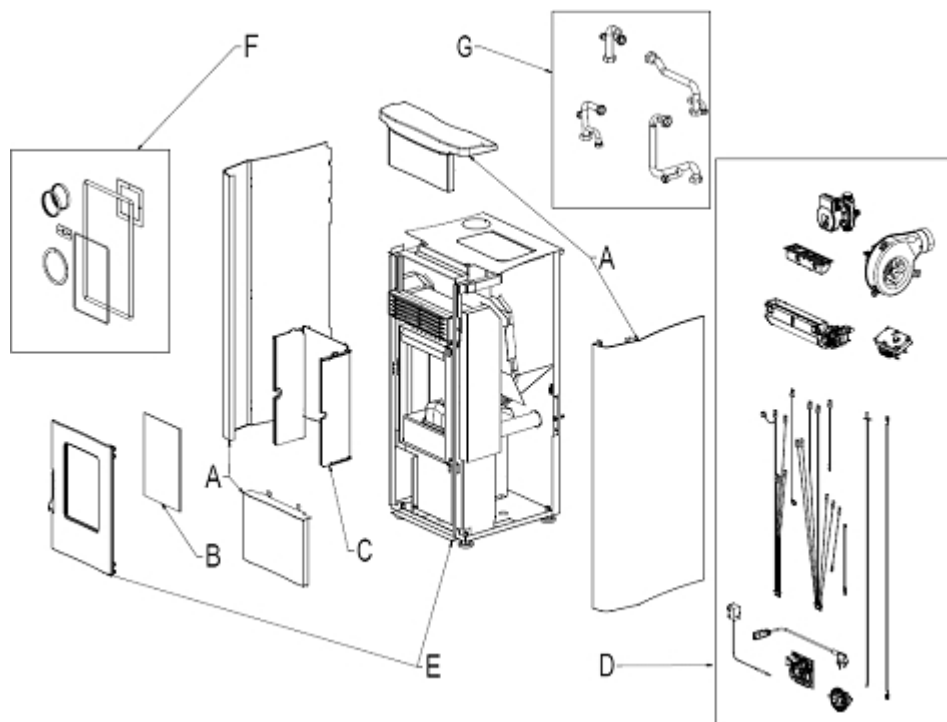

Rys. 1 - Rysunek rozstrzelony

LEGENDA	GDZIE SIĘ POZBYĆ	MATERIAŁY
A. OKŁADZINA ZEWNĘTRZNA	Jeśli są, należy je utylizować oddzielnie w zależności od użytego materiału:	Metal
		Szkoło
		Płytki lub ceramika
		Kamień
B. DRZWI SZKLANE	Jeśli są, należy je utylizować oddzielnie w zależności od użytego materiału:	Ceramika szklana (drzwi przeciwpożarowe): usuwać razem z odpadami obojętnymi lub zmieszanymi.
		Szkoło hartowane (drzwiczki piekarnika): do utylizacji z szkło
C. OKŁADZINY WEWNĘTRZNE	Jeśli są, należy je utylizować oddzielnie w zależności od użytego materiału:	Metal
		Materiały ogniotrwałe
		Panele izolacyjne
		Wermikulit
		Izolacja, wermikulit i materiały ogniotrwałe, które miały kontakt z płomieniami lub gazami spalinowymi (usuwać do odpadów zmieszanych)
D. KOMPONENTY ELEKTRYCZNE I ELEKTRONICZNE	Należy utylizować oddzielnie w autoryzowanych ośrodkach, zgodnie z dyrektywą WEEE 2012/19/UE i względną transpozycją krajową.	Okablowanie, silniki, wentylatory, cyrkulatory, panele wyświetlaczy, czujniki, wtyczki zapłonowe, karty elektroniczne, baterie.
E. STRUKTURA METALU	Do utylizacji oddzielnie z metalem	-
F. KOMPONENTY, KTÓRYCH NIE MOŻNA PODDAĆ RECYKLINGOWI	Usuwane razem z odpadami zmieszanymi	Np.: Uszczelki, przewody rurowe, silikon lub włókna, tworzywa sztuczne.
	Rurociągi, armatura, naczynia wzbiorcze, zawory.	Miedź Mosiądz

G. ELEMENTY HYDRAULICZNE	Jeśli są, należy je utylizować oddzielnie w zależności od materiału, z którego są wykonane:	Stal nierdzewna
		Inne materiały

5.2 INFORMACJE DOTYCZĄCE GOSPODAROWANIA ZUŻYTYM SPRZĘTEM ELEKTRYCZNYM I ELEKTRONICZNYM ZAWIERAJĄCYM BATERIE LUB AKUMULATORY



Rys. 2 - Usuwanie odpadów

Ten symbol, umieszczony na produkcie, bateriach, akumulatorach, opakowaniu lub dokumentach, oznacza, że po zakończeniu okresu użytkowania produkt, baterie i akumulatory nie mogą być zbierane, poddawane recyklingowi ani usuwane razem z odpadami domowymi.

Niewłaściwe zarządzanie odpadami elektrycznymi lub elektronicznymi, bateriami lub akumulatorami może prowadzić do wycieku niebezpiecznych substancji zawartych w produkcie. Aby zapobiec szkodom dla zdrowia lub środowiska, użytkownicy są proszeni o oddzielenie tego sprzętu i/lub baterii lub akumulatorów od innych rodzajów odpadów i zorganizowanie ich utylizacji przez służby komunalne. Możliwe jest zwrócenie się do lokalnego sprzedawcy o odbiór zużytego urządzenia elektrycznego lub elektronicznego na warunkach i zgodnie z metodami przewidzianymi w przepisach krajowych transponujących dyrektywę 2012/19/UE.

Selektywna zbiórka odpadów i recykling nieużywanego sprzętu elektrycznego i elektronicznego, baterii i akumulatorów pomaga oszczędzać zasoby naturalne i gwarantuje, że odpady te są przetwarzane w sposób bezpieczny dla zdrowia i środowiska.

Aby uzyskać więcej informacji na temat sposobu zbierania sprzętu elektrycznego i elektronicznego oraz baterii i akumulatorów, należy skontaktować się z lokalnym urzędem lub organem publicznym właściwym do wydawania odpowiednich zezwoleń.

5.3 INSTRUKCJE DOTYCZĄCE UTYLIZACJI OPAKOWAŃ

Materiał, z którego wykonane jest opakowanie urządzenia, musi być prawidłowo zarządzany, aby w miarę możliwości ułatwić zbiórkę, ponowne użycie, odzysk i recykling.

Poniższa tabela przedstawia możliwe komponenty, z których wykonane jest opakowanie oraz odpowiednie instrukcje dotyczące prawidłowej utylizacji.

OPIS	KOD MATERIAŁU	SYMBOL	WSKAZÓWKI DOTYCZĄCE ODBIORU
- ŁÓŻKO DREWNIANE - KLATKA DREWNIANA - PALETA DREWNIANA	WOOD FOR 50		Sortowanie odpadów WOOD Należy skontaktować się z właściwym organem w sprawie sposobu utylizacji tego opakowania w zakładzie recyklingu.
- PUDEŁKO KARTONOWE - TEKSTUROWY NAROŻNIK - ARKUSZ TEKSTURY	TEKTURA FALISTA PAP 20		Sortowanie odpadów PAPIER Sprawdź instrukcje właściwego organu
- TEKSTUROWY NAROŻNIK	NIE TEKTURA FALISTA PAP 21		Sortowanie odpadów PAPIER Sprawdź instrukcje właściwego organu
- ETYKIETY - INSTRUKCJA OBSŁUGI	PAPIER PAP 22		Sortowanie odpadów PAPIER Sprawdź instrukcje właściwego organu
			Sortowanie odpadów PLASTIK

- TORBA NA URZĄDZENIE	POLIETYLEN HD-PE 2	 PE-HD	Sprawdź instrukcje właściwego organu
-----------------------	-----------------------	---	--------------------------------------

OPIS	KOD MATERIAŁU	SYMBOL	WSKAZÓWKI DOTYCZĄCE ODBIORU
- TORBA NA URZĄDZENIE - TORBA Z AKCESORIAMI - BUBBLE WRAP - ARKUSZ OCHRONNY - ETYKIETY	POLIETYLEN LD PE 04		Sortowanie odpadów PLASTIK Sprawdź instrukcje właściwego organu
- POLISTYREN - PIANKOWE ORZECHY ZIEMNE	POLISTYREN PS 6		Sortowanie odpadów PLASTIK Sprawdź instrukcje właściwego organu
- STRAP - TAPE	POLIPROPYLEN PP 5		Sortowanie odpadów PLASTIK Sprawdź instrukcje właściwego organu.
- ŚRUBY - ZSZYWKI DO TAŚMY - WSPORNIK MOCUJĄCY	IRON FE 40		Sortowanie odpadów METAL Należy skontaktować się z właściwym organem w sprawie sposobu utylizacji tego opakowania w zakładzie recyklingu.

6WIFI - POŁĄCZENIE BLUETOOTH

6.1 EASY CONNECT PLUS



Procedura dotyczy tylko modeli z technologią Wi-Fi EASY CONNECT PLUS.

Categories	Items	Specifications
Wi-Fi	Protocols	802.11 b/g/n (802.11n up to 150 Mbps) A-MPDU and A-MSDU aggregation and 0.4 μ s guard interval support
	Frequency range	2412 ~ 2484 MHz
Bluetooth	Protocols	Bluetooth v4.2 BR/EDR and BLE specification
	Radio	NZIF receiver with -97 dBm sensitivity
		Class-1, class-2 and class-3 transmitter AFH
Audio	CVSD and SBC	





Rys. 3 - Moduł EASY CONNECT PLUS Rys

. 4 - Wyświetlacz EASY CONNECT PLUS Rys

. 5 - Aplikacja EASY CONNECT PLUS

Dokumentacja dotycząca podłączania Wi-Fi i korzystania z aplikacji jest dostępna online pod następującymi adresami:

	https://www.cadelsrl.com/download-wi-fi/
	http://www.free-point.it/it/downloads/
	https://www.pegasoheating.com/it/documenti/

7 UŻYTKOWANIE

7.1 WPROWADZENIE

E

Aby uzyskać najlepszą wydajność przy najniższym zużyciu energii, należy postępować zgodnie z opisanymi tutaj instrukcjami.

- Rozpalanie pelletu jest bardzo łatwe, jeśli instalacja jest prawidłowa, a przewód kominowy sprawny.
- **Włączyć piec na mocy 5**, na co najmniej 2 godziny, aby umożliwić materiałom, z których zbudowany jest kocioł i palenisko, dostosowanie wewnętrznych naprężeń sprężystych. Po 2 godzinach zapach farby i dymu zniknie.
- Podczas użytkowania pieca lakier wewnątrz komory spalania może ulec zmianie. Może to być spowodowane różnymi przyczynami: nadmiernym przegrzaniem pieca, obecnością środków chemicznych w peletach złej jakości, złym ciągiem kominowym itp. Dlatego nie można zagwarantować trwałości lakieru w komorze spalania.



Oleiste odpady roślinne i lakiery mogą powodować nieprzyjemne zapachy i dym podczas pierwszych godzin pracy: zaleca się wietrzenie pomieszczenia, ponieważ mogą one być szkodliwe dla ludzi i zwierząt.



Ustawione wartości od 1 do 5 są zdefiniowane przez producenta i mogą być zmieniane wyłącznie przez autoryzowanego technika.



Produkt będzie podlegał rozszerzaniu i kurczeniu się podczas etapów zapłonu i chłodzenia, dlatego mogą być słyszalne lekkie skrzypienia. Jest to całkowicie normalne, ponieważ konstrukcja jest wykonana z laminowanej stali i nie może być uważane za wadę.

7.2 WYŚWIETLACZ PANELU STEROWANIA

Pozycje menu.

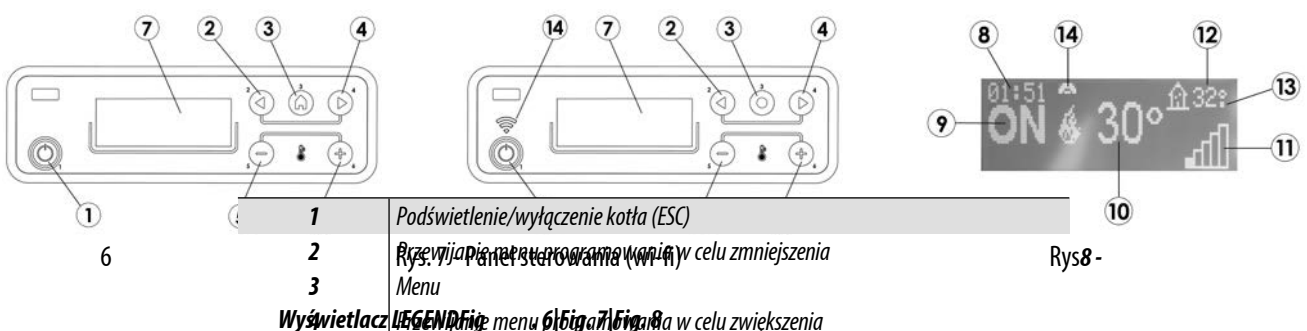

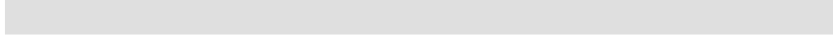

LEGEND Fig. 6 | Fig. 7 | Fig. 8

5	Obniżenie ustawionej temperatury/funkcje programowania
6	Zwiększenie ustawionej temperatury/funkcje programowania
7	Wyświetlacz
8	Czas
9	Status
10	Temperatura ustawiona przez użytkownika
11	Natychmiastowa moc
12	Temperatura otoczenia
13	Jeśli jest " " = 0,5 °C (29.° = 29,5°)
14	Połączenie Wi-Fi (opcjonalne - patrz dedykowana instrukcja)

7.3 MENU

GŁÓWNE

Dostęp do niego uzyskuje się po naciśnięciu przycisku 3 (menu). Dostępne są następujące pozycje:

- Godzina i data
- Timer
- Sen (tylko przy włączonej kuchence)
- Ustawienia
- Info

Ustawienie daty i godziny

Aby ustawić datę i godzinę, wykonaj następujące czynności:

- Naciśnij przycisk "menu".
 - Wybierz opcję "Godzina i data".
 - Wybierz naciskając "menu"
 - Przewiń za pomocą strzałek i wybierz po kolei zmienne, które chcesz zmodyfikować: Dzień, Godziny, Minuty, Numer dnia, Miesiąc, Rok.
 - Wybierz "menu", aby potwierdzić.
 - Modyfikuj za pomocą przycisków + -.
 - Na koniec naciśnij "menu", aby potwierdzić i "esc", aby wyjść. Ustawienie timera (patrz odpowiedni rozdział)
- Ustawienie uśpienia (patrz odpowiedni rozdział)

7.4 MENU USTAWIEŃ

Menu USTAWIENIA umożliwia zmianę trybu pracy kotła:

- a - Język
- b - Czyszczenie (wyświetlane tylko przy wyłączonym bojlerze)
- c - Ładowanie ślimaka (wyświetlane tylko przy wyłączonym bojlerze)
- d - Ton
- e - Ext.Thermostat (aktywacja)
- f - Auto-Eco (aktywacja)
- g - Czas wyłączenia Eco (domyślnie 5 minut) x - łatwe ustawienie
- h - Przepis na pellet
- i - Wentylator oddymiający obr.
- j - Test podzespołów (wyświetlany tylko przy wyłączonym bojlerze)
- k - Funkcja kominiarza (aktywowana tylko wtedy, gdy kocioł jest włączony, w celu przeprowadzenia testu emisji w terenie)
- l - Menu techniczne

a - Język

Aby wybrać język, wykonaj następujące czynności:

- Naciśnij przycisk "menu".
- Przewiń do "Ustawienia" za pomocą strzałek
- Naciśnij "menu", aby potwierdzić.

- Przewiń do opcji "Język" za pomocą strzałek.
- Naciśnij "menu", aby potwierdzić.

- Za pomocą przycisków + - wybierz interesujący Cię język (IT/EN/DE/FR/ES/NL/PL/DA/SL).
- Naciśnij "menu", aby potwierdzić i "esc", aby wyjść.

b - Czyszczenie

Aby wybrać "Czyszczenie" (tylko przy wyłączonym bojlerze), należy wykonać następujące czynności:

- Naciśnij przycisk "menu".
- Przewiń do "Ustawienia" za pomocą strzałek
- Naciśnij "menu", aby potwierdzić.
- Przewiń do opcji "Czyszczenie" za pomocą strzałek.
- Naciśnij "menu", aby potwierdzić.
- Wybierz "Wł." za pomocą przycisków + -.
- Naciśnij "menu", aby potwierdzić i "esc", aby wyjść.

c - Ładowanie śrubowe

Aby wybrać "Ładowanie śrubowe" (tylko przy wyłączonym bojlerze), należy wykonać następujące czynności:

- Naciśnij przycisk "menu".
- Przewiń do "Ustawienia" za pomocą strzałek
- Naciśnij "menu", aby potwierdzić.
- Przewiń do opcji "Screw loading" za pomocą strzałek.
- Naciśnij "menu", aby potwierdzić.
- Wybierz "Enabled" za pomocą przycisków + -.
- Naciśnij "menu", aby potwierdzić i "esc", aby wyjść.

d - Ton

Funkcja ta jest domyślnie wyłączona, więc aby ją włączyć, należy wykonać następujące czynności:

- Naciśnij przycisk "menu".
- Przewiń do "Ustawienia" za pomocą strzałek
- Naciśnij "menu", aby potwierdzić.
- Przewiń do opcji "Tone" za pomocą strzałek.
- Naciśnij "menu", aby potwierdzić.
- Wybierz "Wł." za pomocą przycisków + -.
- Naciśnij "menu", aby potwierdzić i "esc", aby wyjść.

e - Ext.Thermostat (patrz odpowiedni rozdział)

f - Aktywacja Auto-Eco

Aby wybrać funkcję Auto-Eco, wykonaj następujące czynności:

- Naciśnij przycisk "menu".
- Przewiń do "Ustawienia" za pomocą strzałek
- Naciśnij "menu", aby potwierdzić.
- Przewiń do "Auto-Eco activation" za pomocą strzałek.
- Naciśnij "menu", aby potwierdzić.
- Wybierz "Wł." za pomocą przycisków + -.
- Naciśnij "menu", aby potwierdzić i "esc", aby wyjść.

g - Czas wolny Eco

Aby wybrać funkcję Off Time Eco, wykonaj następujące czynności:

- Naciśnij przycisk "menu".
- Przewiń do "Ustawienia" za pomocą strzałek
- Naciśnij "menu", aby potwierdzić.
- Przewiń do "Off Time Eco" za pomocą strzałek.
- Naciśnij "menu", aby potwierdzić.
- Wprowadź minuty za pomocą przycisków + -.
- Naciśnij "menu", aby potwierdzić i "esc", aby wyjść.

x - Easy Set

Aby wybrać funkcję "Easy Set", wykonaj następujące czynności:

- Naciśnij przycisk "menu".

- Przewiń do "Ustawienia" za pomocą strzałek
- Naciśnij "menu", aby potwierdzić.
- Przewiń do "Easy Set" za pomocą strzałek.
- Naciśnij "menu", aby potwierdzić.
- Za pomocą przycisków + - wybierz interesujący Cię "Easy Set" (SET1 - SET2 - SET3 - SET4).
- Naciśnij "menu", aby potwierdzić i "esc", aby wyjść.

h - Przepis na pellet

Aby zmienić przepis, wykonaj następujące czynności:

- Naciśnij przycisk "menu".
- Przewiń do "Ustawienia" za pomocą strzałek
- Naciśnij "menu", aby potwierdzić.
- Przewiń do "Pellet Recipe" za pomocą strzałek.
- Naciśnij "menu", aby potwierdzić.
- Zmodyfikuj % za pomocą przycisków + -.
- Naciśnij "menu", aby potwierdzić i "esc", aby wyjść.

i - Wentylator oddymiający obr.

Aby zmienić parametr, wykonaj następujące czynności:

- Naciśnij przycisk "menu".
- Przewiń do "Ustawienia" za pomocą strzałek
- Naciśnij "menu", aby potwierdzić.
- Przewiń do opcji "Smoke Fan rpm" za pomocą strzałek.
- Naciśnij "menu", aby potwierdzić.
- Zmodyfikuj % za pomocą przycisków + -.
- Naciśnij "menu", aby potwierdzić i "esc", aby wyjść.

j - Test komponentów

Aby aktywować funkcję "Test podzespołów" (tylko przy wyłączonym bojlerze), należy wykonać następujące czynności:

- Naciśnij przycisk "menu".
- Przewiń do "Ustawienia" za pomocą strzałek
- Naciśnij "menu", aby potwierdzić.
- Przewiń do "Test komponentów" za pomocą strzałek.
- Naciśnij "menu", aby potwierdzić.
- Wybierz test do wykonania za pomocą przycisków + -
- Naciśnij "menu", aby potwierdzić i "esc", aby wyjść.

k - "Funkcja kominiarza"

Aby aktywować funkcję "Funkcja kominiarza", należy wykonać następujące czynności:

- Naciśnij przycisk "menu".
- Przewiń do "Ustawienia" za pomocą strzałek
- Naciśnij "menu", aby potwierdzić.
- Przewiń do funkcji "Funkcja kominiarza" za pomocą strzałek.
- Naciśnij "menu", aby potwierdzić.
- Wybierz "Wł." za pomocą przycisków + - (domyślnie wyłączone).
- Naciśnij "menu", aby potwierdzić i "esc", aby wyjść.

I - Menu techniczne

Aby uzyskać dostęp do menu technicznego, należy skontaktować się z centrum pomocy, ponieważ do wejścia potrzebne jest hasło.

7.5 MENU

INFORMACY

JNE

- Typ produktu
- Wersja oprogramowania sprzętowego
- Informacje o oprogramowaniu
- Łączna liczba godzin.

- Zapłon N.
- Obroty wentylatora dymu
- Temp. dymu.

- Napięcie wentylatora powietrza
- Ładowanie śrubowe
- Ogień

7.6 ZAPŁON KUCHENKI

Przypominamy, że pierwszy zapłon musi zostać przeprowadzony przez wyspecjalizowanego i autoryzowanego technika, który sprawdzi, czy wszystko jest zainstalowane zgodnie z obowiązującymi przepisami i sprawdzi wydajność.

- Jeśli wewnątrz komory spalania znajdują się broszury, instrukcje itp. należy je usunąć.
- Sprawdź, czy drzwiczki są prawidłowo zamknięte.
- Sprawdź, czy kuchenka jest prawidłowo podłączona do gniazdka elektrycznego.
- Przed włączeniem pieca należy upewnić się, że palenisko jest czyste.
- Aby uruchomić kuchenkę, należy przytrzymać wciśnięty przycisk P1 do momentu pojawienia się napisu ON i migającego płomienia z boku. Rozpocznie się wstępne nagrzewanie oporowe. Po kilku sekundach ślimak podający załaduje pelety, a podgrzewanie oporowe będzie kontynuowane. Gdy temperatura jest wystarczająco wysoka (po około 5-8 minutach), zapłon uznaje się za zakończony.
- Po zakończeniu etapu zapłonu piec przechodzi do trybu pracy i pokazuje wybraną moc grzewczą, temperaturę otoczenia i **duży płomień** (patrz **rys. 9**).
- Jeśli wartość temperatury otoczenia przekroczy limit ustawiony na panelu przycisków w ustawionej temperaturze, moc grzewcza zostanie obniżona do najniższej wartości i pojawi się **mały płomień** (patrz **rys. 10**). Gdy temperatura otoczenia spadnie poniżej ustawionej temperatury, piec powróci do ustawionej mocy.



Rys. 9 - Duży płomień



Rys. 10 - Mały płomień

7.7 NIEUDANY ZAPŁON

Jeśli pelety nie zapalą się, brak zapłonu zostanie zasygnalizowany ostrzeżeniem A01 "Brak zapłonu".

Jeśli temperatura otoczenia jest niższa niż 5°C, opór może nie nagrzać się wystarczająco, aby zagwarantować zapłon palety. W takim przypadku należy usunąć niespalony pellet z paleniska i wznowić zapłon.

Zbyt duża ilość pelletu w palenisku, wilgotny pellet lub palenisko pokryte sadzą utrudniają zapłon i tworzą gęsty biały dym, który jest szkodliwy dla zdrowia i może powodować eksplozje w komorze spalania. Dlatego też nie należy stać przed piecem podczas fazy rozpalania, jeśli obecny jest gęsty biały dym.



Jeśli po kilku miesiącach płomień będzie słaby i/lub pomarańczowy lub szybko zacznie czernieć, a palenisko pokryje się nalotem, należy wyczyścić piec, przewód dymowy i kominowy.



UWAGA!

Należy upewnić się, że w wyniku nieudanego zapłonu w palenisku nie nagromadziły się pelety i popiół. Jeśli palenisko nie zostanie wyczyszczone przed ponowną próbą rozpalenia, istnieje ryzyko kolejnych nieudanych zapłonów, a w niektórych przypadkach nawet eksplozji.

7.8 WYŁĄCZNIK (NA PANELU: WYŁĄCZONY Z MIGAJĄCYM PŁOMIENIEM)

W przypadku naciśnięcia przycisku wyłączenia lub wystąpienia sygnału alarmowego, kocioł przechodzi do fazy wyłączenia termicznego, co pociąga za sobą automatyczne wykonanie następujących etapów:

- Ładowanie pelletu zostało zatrzymane.
- Wentylator pokojowy pracuje do momentu osiągnięcia żądanej temperatury.
- Wentylator spalin jest ustawiany na najwyższą wartość, którą utrzymuje do momentu osiągnięcia żądanej temperatury, plus czas bezpieczeństwa wynoszący 10 dodatkowych minut. Następnie, jeśli temperatura spalin spadnie poniżej progu wyłączenia, wentylator zatrzyma się, w przeciwnym razie proces chłodzenia będzie kontynuowany.
- Jeśli piec wyłączył się normalnie, ale z powodu bezwładności ciepłej temperatura spalin ponownie przekroczy próg, proces

wyłączenia zostanie ponownie aktywowany, aż temperatura ponownie spadnie.

7.9 AWARIA ZASILANIA

- Po przerwie w dostawie prądu krótszej niż 10 sekund, piec powraca do ustawionej mocy.

- Po przerwie w dostawie prądu trwającej ponad 10 sekund, piec przechodzi w fazę wyłączenia. Po zakończeniu tej fazy, piec uruchamia się automatycznie z różnymi fazami.

7.10 MENU REGULACJI

Aby uzyskać dostęp do menu regulacji, wykonaj następujące czynności:

- Naciśnij przyciski + -
- Przewiń za pomocą strzałek <> i wybierz "Set Room T" lub "Air Fan Speed 1" lub "Air Fan Speed 2" lub "Comfort Mode" lub "Fire".
- Naciśnij "menu", aby uzyskać dostęp do wybranej opcji.
- Modyfikuj za pomocą przycisków + -.
- Naciśnij "menu", aby potwierdzić i "esc", aby wyjść.

Set Room T. (Ustaw temperaturę w pomieszczeniu) - funkcja ta umożliwia ustawienie żądanej temperatury w pomieszczeniu, w którym zainstalowany jest piec, począwszy od minimum 5°C do maksimum 35°C. Gdy ten warunek jest spełniony, piec osiąga minimalne wartości zużycia (płomień i prędkość wentylatora gorącego powietrza na minimalnych wartościach), a następnie powraca do ustawionych wartości, gdy temperatura otoczenia spadnie poniżej ustawionego progu (patrz **rys. 11**).

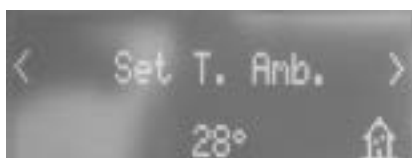

Rys. 11 - Wyświetlacz

Uwaga: kropka po prawej stronie temperatury otoczenia wyświetlanej na wyświetlaczu panelu sterowania (w prawym górnym rogu) oznacza pół stopnia (np. 23.° oznacza 23,5°C).

Air Fan Speed 1 - ta funkcja umożliwia wybór żądanej prędkości wentylatorów otoczenia od 1 do 5 lub A. A oznacza automatyczne, wentylacja zależy od mocy, zalecane ustawienie (patrz **rys. 12**).

Prędkość wentylatora 2 - (TYLKO DLA STOJAKÓW Z ODKURZANIEM) ta funkcja umożliwia wybór żądanej prędkości wentylatorów ODKURZANIA od 1 do 5 lub A. A oznacza automatyczną, wentylację zależną od mocy, zalecane ustawienie (patrz **rys. 13**).

Prędkość wentylatora. 3 - (TYLKO DLA STOJAKÓW Z DUCTINGIEM) ta funkcja umożliwia wybór żądanej prędkości wentylatorów DUCTING od 1 do 5 lub A. A oznacza automatyczną, wentylację zależną od mocy, zalecane ustawienie (patrz **rys. 14**).

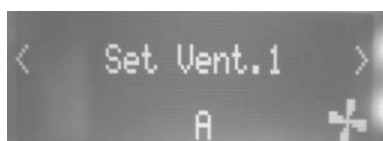

Rys

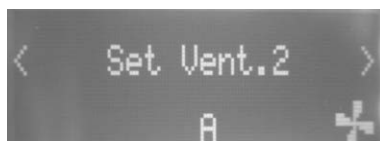

. 12 - WyświetlaczRys. 13 - WyświetlaczRys



. 14 - Wyświetlacz

Funkcja "1" lub "2" lub "3" lub "4" lub "5" wymusza pracę wentylatora z wybraną mocą. (Na przykład: ustawiając "3", nawet jeśli wentylator jest ustawiony na moc grzewczą 5, będzie działał tak, jakby był ustawiony na moc grzewczą "3" itp.)



Jeśli piec jest ustawiony na maksymalną moc grzewczą 5, a wentylatory na minimalną moc 1, może to spowodować przegrzanie i włączenie się alarmu "THERMAL SAFETY" (BEZPIECZEŃSTWO TERMICZNE).

Tryb komfortowy - w wersjach powietrznych nie można go wyłączyć. Przy zasilaniu 1 wentylatory są wyłączone. W wersjach z kanałami wentylacyjnymi tryb komfortowy umożliwia automatyczne włączanie lub wyłączanie wszystkich wentylatorów przy mocy 1.

Jeśli ustawiony jest tryb automatyczny (A), tryb komfortowy jest domyślnie aktywny i wyłącza, oprócz wentylatora pokojowego, także wentylatory kanałowe. Aby je ponownie aktywować, wystarczy ustawić ich regulację inną niż automatyczna, np. 1,2,3,4,5.

Ogień - ta funkcja umożliwia ustawienie mocy płomienia od minimum 1 do maksimum 5. Poziomy mocy odpowiadają różnym

wartościom zużycia paliwa: ustawiając 5 można ogrzać pomieszczenie w krótszym czasie, natomiast ustawiając 1 można utrzymać stałą temperaturę otoczenia przez dłuższy czas. Ustawiony płomień automatycznie przechodzi do wartości minimalnej po osiągnięciu ustawionej wartości temperatury.
Jeśli pojawi się tylko jedno nacięcie, moc płomienia kuchenki jest równa 1.

Jeśli pojawi się 5 nacięć, kuchenka ma moc płomienia równą 5. Jeśli nacięcia migają, trwa automatyczne czyszczenie.



Rys. 15 - WyświetlaczRys



. 16 - Poziomy mocy

7.11 TRYB ZAPROGRAMOWANY (TIMER) - MENU GŁÓWNE



Ustawienie aktualnego dnia i godziny jest niezbędne do prawidłowego działania zegara.

Dostępnych jest sześć programów TIMER, dla każdego z nich użytkownik może określić czas uruchomienia i wyłączenia, a także dzień tygodnia, w którym jest aktywny.

Gdy aktywny jest jeden lub więcej programów, na panelu wyświetlany jest naprzemiennie status bojlera i TIMER "n", gdzie "n" to liczba odnosząca się do aktywowanego programu czasowego, oddzielona od siebie myślnikiem.

Przykład:

- TIMER 1 Program czasowy 1 aktywny.
- TIMER 1-4 Programy czasowe 1 i 4 aktywne.
- TIMER 1-2-3-4-5-6 Wszystkie programy timera są aktywne.

PRZYKŁAD PROGRAMOWANIA

Z włączonym lub wyłączonym bojlerem:

- dostęp do MENU,
- przewiń do TIMER za pomocą strzałek <> ,
- naciśnij przycisk "Menu"
- system zaproponuje "P1" (Naciśnij przyciski <> dla kolejnych timerów P2, P3, P4, P5, P6).
- aby aktywować "P1" naciśnij przycisk "Menu"
- naciśnij + - i wybierz "ON"
- potwierdź przyciskiem "Menu"

W tym momencie zaproponuje 00:00 jako czas rozpoczęcia, za pomocą przycisków + - dostosuj czas rozpoczęcia i naciśnij przycisk "menu", aby potwierdzić.

W następnym kroku zaproponowany zostanie czas wyłączenia o 10 minut dłuższy od czasu ustawionego dla rozruchu: naciśnij przycisk + i ustaw czas wyłączenia, potwierdź przyciskiem "menu".

Następnie system zaproponuje dni tygodnia, w których można aktywować lub dezaktywować wcześniej ustawiony timer. Za pomocą przycisku - lub + podświetl na białym tle dzień, w którym chcesz aktywować timer i potwierdź przyciskiem "menu". Jeśli żaden dzień tygodnia nie zostanie potwierdzony jako aktywny, program czasowy nie będzie aktywny na ekranie stanu.

Kontynuuj programowanie kolejnych dni lub naciśnij "ESC", aby wyjść. Powtórz procedurę, aby zaprogramować pozostałe zegary.

7.12 PRZYKŁADY PROGRAMOWANIA:

P1			P2		
na	wyłączony	dzień	na	wyłączony	dzień
08:00	12:00	mon	11:00	14:00	mon
Kocioł włączony od 08:00 do 14:00					
na	wyłączony	dzień	na	wyłączony	dzień
08:00	11:00	mon	11:00	14:00	mon
Kocioł włączony od 08:00 do 14:00					
na	wyłączony	dzień	na	wyłączony	dzień
17:00	24:00	mon	00:00	06:00	wtorek
Kocioł włączony od 17:00 w poniedziałek do 06:00 we wtorek					

7. 13 UWAGI DOTYCZĄCE DZIAŁANIA TIMERA

- Uruchomienie z timerem zawsze odbywa się z ostatnimi ustawieniami temperatury i wentylacji (lub z domyślnymi

ustawieniami 20°C i V3, jeśli nigdy nie zostały zmienione).

- Możliwe jest ustawienie czasu wyłączenia w zakresie od "czas zapłonu + 10 minut" do 23:50. Jeśli jako czas wyłączenia zostanie ustawiona godzina 24:00, piec nie wyłączy się (użyj tego czasu wyłączenia, na przykład, gdy następnego dnia jest zaprogramowany na kontynuację od godziny 00:00).
- Jeśli czas wyłączenia nie został jeszcze zapamiętany, zaproponuje czas uruchomienia za + 10 minut.
- Program czasowy wyłącza kocioł o godzinie 24:00 jednego dnia, a inny program włącza go o godzinie 00:00 następnego dnia: kocioł pozostaje włączony.
- Program proponuje uruchomienie i wyłączenie w czasie zawartym w innym programie czasowym: jeśli kocioł jest już włączony, uruchomienie nie będzie miało żadnego efektu, natomiast WYŁĄCZENIE spowoduje jego wyłączenie.
- W stanie włączonego bojlera i aktywnego timera, naciśnij przycisk OFF, a bojler wyłączy się, włączy się automatycznie w następnym czasie ustawionym na timerze.
- W stanie wyłączzonego bojlera i aktywnego timera naciśnij przycisk ON, a bojler włączy się i wyłączy o czasie ustawionym na aktywnym timerze.

7. 14AUTOMATYCZNY TRYB ECO (PATRZ SEKCJA F-G MENU USTAWIEŃ NA STRONIE 12)

Aby aktywować tryb "Auto-Eco" i dostosować czas, patrz **MENU USTAWIEŃ na str. 12**.

Możliwość regulacji "**t Off Time Eco**" wynika z potrzeby zapewnienia prawidłowej pracy w różnych pomieszczeniach, w których kocioł może być zainstalowany i zapobiegania ciągłym wyłączeniom i uruchomieniom w przypadku nagłych zmian temperatury (prądy powietrza, słabo izolowane pomieszczenia itp.).

Procedura wyłączenia ECO jest aktywowana automatycznie po włączeniu urządzenia przywołującego zasilanie (sonda pokojowa +1°C lub zewnętrzny termostat z otwartym stykiem, patrz rys. 17). Rozpoczyna się skracanie czasu "**t Off Time Eco**" (domyślnie 5 minut, patrz **rys. 18**, można je zmienić w menu "Settings" (Ustawienia)). Podczas tej fazy widok panelu jest aktywowany ON z małym płomieniem i naprzemiennie chrono (jeśli ON) - aktywne Eco.



Rys. 17 - Active eco 1Rys



. 18 - Active eco 2Rys



. 19 - Active eco 3

Na górnym wyświetlaczu pokazywane są minuty odliczania Eco Stop. Płomień przechodzi do P1, gdzie pozostaje do upływu ustawionego czasu "**t Off Time Eco**" i, jeśli warunki są nadal spełnione, przechodzi do procesu wyłączenia. Odliczanie wyłączenia ECO jest resetowane, jeśli jedno z urządzeń wznowi przywracanie zasilania.

Po rozpoczęciu procedury wyłączenia na panelu wyświetlane są następujące komunikaty: Off - Active Eco - mały migający płomień (patrz **rys. 19**). Po wyłączeniu pieca na panelu wyświetlany jest aktywny OFF-ECO z wyłączoną ikoną płomienia.

Aby włączyć tryb ECO, następujące warunki muszą być spełnione jednocześnie:

- Sonda pokojowa -1°C lub zewnętrzny termostat z zamkniętym stykiem (przez co najmniej 20", aby uniknąć fałszywych alarmów).
- Po 5 minutach od rozpoczęcia procedury wyłączenia.

7.15FUNKCJA UŚPIENIA (MENU GŁÓWNE)

Funkcja uśpienia jest aktywowana tylko wtedy, gdy bojler jest włączony i umożliwia szybkie ustawienie czasu, po którym produkt musi się wyłączyć.

Aby ustawić funkcję uśpienia, wykonaj następujące czynności:

- Wprowadź MENU
- Przewiń do opcji SLEEP za pomocą strzałek <>.
- Naciśnij Menu
- Za pomocą przycisków + - ustaw żądany czas wyłączenia.

Panel proponuje czas wyłączenia 10 minut od bieżącej godziny, regulowany przyciskiem 4 do następnego dnia (mogą zatem opóźnić wyłączenie maksymalnie o 23 godziny i 50 minut).



Rys. 20 - Sen

Jeśli funkcja SLEEP jest aktywna przy aktywnym TIMERZE, pierwsza ma pierwszeństwo przed drugą, dlatego bojler nie wyłączy się o godzinie ustawionej na timerze, ale o godzinie ustawionej przez funkcję uśpienia, nawet jeśli nastąpi to później niż godzina

ustawiona na timerze.

7.16 FUNKCJA ŁATWYCH USTAWIEŃ (PATRZ SEKCJA X MENU USTAWIEŃ A STR. 12)

Prawidłowe działanie pieca zależy głównie od przewodu kominowego, do którego jest podłączony. Po jego podłączeniu również ważne jest przeprowadzenie właściwej regulacji parametrów spalania.

Funkcja Easy Set umożliwia łatwiejszą regulację spalania w przypadku zauważenia, że piec nie spala prawidłowo paliwa.

W menu "Ustawienia" pod nagłówkiem Easy Set dostępne są 4 konfiguracje: SET1-SET2-SET3-SET4.

Wybierz SET w zależności od typu instalacji.

Uwaga, przed zmianą programowania kuchenki :

- Zaleca się zmianę ustawień fabrycznych pod nadzorem autoryzowanego technika.
- Przed instalacją należy upewnić się, że przewód kominowy został zainstalowany i certyfikowany przez odpowiedni personel zgodnie z obowiązującymi przepisami prawa.

Przykłady dostępnych konfiguracji "Easy Set" w porównaniu do "typowej" instalacji referencyjnej:

SET 0 : Parametry domyślne

ZESTAW 1: Wylot pionowy

ZESTAW 2: Koncentryczny pionowy układ wydechowy (używany głównie we Francji)

ZESTAW 3: Poziomy koncentryczny wyciąg ścienny (stosowany i dozwolony tylko we Francji)

ZESTAW 4: Łącznik dymu z sekcją poziomą

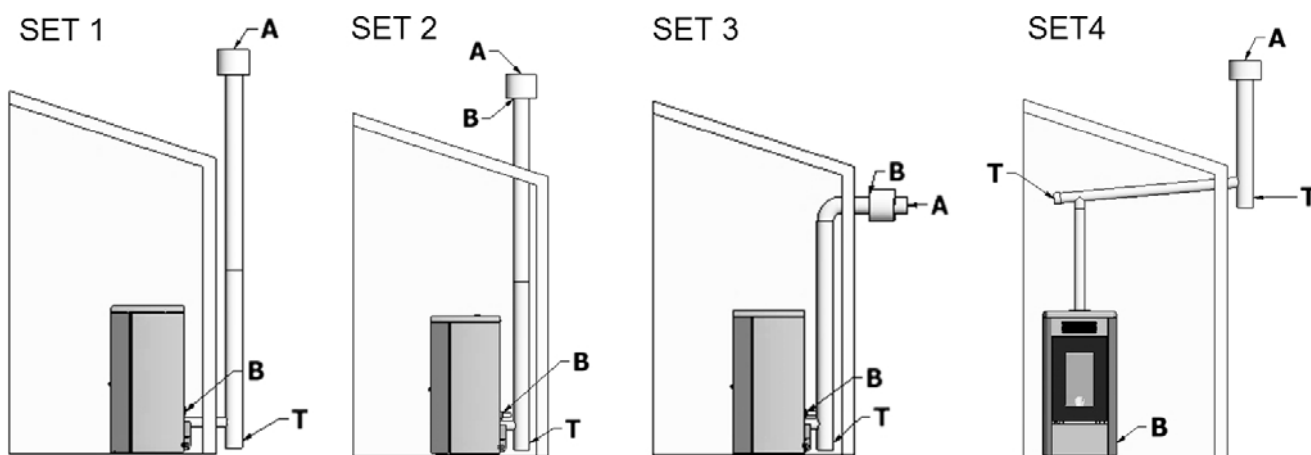

Rys. 21 - Zespół przykładów

LEGENDARYS . 21

A	Wylot dymu
B	Wlot powietrza do spalania
T	Nasadka inspekcyjna

7.17 PRZEPIS NA PELETY (PATRZ SEKCJA H MENU USTAWIEŃ A STR. 12)



Zmiany należy wprowadzać przy wsparciu autoryzowanego technika.



Aktywuje się tylko przy wyłączonej funkcji Easy Set, "SET: 0" !

Funkcja ta służy do dostosowania pieca do używanego pelletu. Ponieważ na rynku dostępnych jest kilka rodzajów pelletu, działanie kotła jest bardzo zmienne w zależności od jakości paliwa. W przypadku, gdy pelety mają tendencję do zatykania kosza z powodu nadmiernego obciążenia paliwem lub w przypadku, gdy płomień jest zawsze wysoki nawet przy niskich mocach i odwrotnie, jeśli płomień jest niski, można zmniejszyć/zwiększyć ilość pelletów w koszu:

Dostępne wartości to:

-30= 30% redukcja w stosunku do ustawienia domyślnego.

- 25= 25% redukcja w stosunku do ustawienia domyślnego.
- 20= 20% redukcja w stosunku do ustawienia domyślnego.
- 15 = redukcja o 15% w stosunku do ustawienia domyślnego.
- 10= 10% redukcji w stosunku do ustawienia domyślnego.
- 5= Zmniejszenie o 5% w odniesieniu do ustawienia domyślnego. 0= Brak zmian.
- +5= 5% wzrost w stosunku do ustawienia domyślnego.
- +10 = 10% wzrost w stosunku do ustawienia domyślnego.
- +15 = 15% wzrost w stosunku do ustawienia domyślnego.

7.18 ZMIANA OBROTÓW DYMU (PATRZ SEKCJA I MENU USTAWIEŃ A STR. 12)



Zmiany należy wprowadzać przy wsparciu autoryzowanego technika.



Aktywuje się tylko przy wyłączonej funkcji Easy Set, "SET: 0" !

Jeśli w instalacji występują trudności z odprowadzaniem dymu (brak ciągu lub ciśnienia w kanale), można zwiększyć prędkość odprowadzania dymu i popiołu. Zmiana ta rozwiązuje wszystkie potencjalne problemy związane z zatykaniem się pelletu w palenisku i tworzeniem się osadów na dnie paleniska spowodowanych przez paliwo niskiej jakości lub paliwo wytwarzające dużo popiołu. Dostępne wartości wynoszą od -27% do +27% z odchyleniami o 3 punkty na raz. Odchylenie ujemne może być stosowane w przypadku, gdy płomień jest zbyt niski.

7.19 FUNKCJA ZAMIATANIA KOMINA (TYLKO DLA TECHNIKÓW SERWISOWYCH) - PATRZ SEKCJA K MENU USTAWIEŃ A STR. 12

Funkcja ta może być aktywowana tylko wtedy, gdy kocioł jest włączony, a moc wyjściowa i moc grzewcza są ustawione w parametrach P5, z wentylatorem (jeśli jest obecny) w V5. Należy wziąć pod uwagę wszelkie korekty procentowe ładowania/oddymiania. Stan ten trwa 20 minut, odliczanie jest wyświetlane na panelu. W dowolnym momencie technik może przerwać ten etap, szybko naciskając przycisk włączania/wyłączania.

8 PALIWO

8.1 PALIWO

- Należy używać pelletu najwyższej jakości, ponieważ ma on wpływ na wartość opałową i pozostałości popiołu.
- Niewystarczająca ilość pelletu powoduje złe spalanie, częstą niedrożność paleniska i przewodów wydechowych. Ponadto obniża wartość opałową, brudzi szybę i zwiększa zużycie oraz ilość popiołu i niespalonych granulek.



Wilgotny pellet powoduje nieprawidłowe spalanie i pracę, dlatego należy przechowywać go w suchym miejscu i w odległości co najmniej jednego metra od pieca i/lub innego źródła ciepła.

- Zaleca się wypróbowanie różnych rodzajów pelletu dostępnych na rynku i wybranie tego, który zapewnia najlepszą wydajność. Nie należy używać peletów innych niż naturalne drewno, ponieważ mogą one zawierać bardzo agresywne składniki chemiczne, które powodują korozję metalu.
- Na rynku dostępne są pellety o różnej jakości i rozmiarze: im mniejszy pellet, tym większy zapas paliwa, co skutkuje słabym spalaniem.



W zależności od rodzaju pelletu może być konieczna regulacja parametrów, należy skontaktować się z autoryzowanym serwisem.

Główne certyfikaty jakości pelletu dostępne obecnie na rynku europejskim gwarantują, że paliwo jest zgodne z klasą A1/A2 zgodnie z normą ISO 17225-2. Certyfikaty te obejmują na przykład ENPlus, DINplus, Ö-Norm M7135, a w szczególności zapewniają zgodność z następującymi cechami:

- wartość opałowa: 4,6 - 5,3 kWh/kg.
- Zawartość wody: $\leq 10\%$ masy.
- Procent popiołu: maksymalnie 1,2% masy (A1 mniej niż 0,7%).

- Średnica: $6 \pm 1/8 \pm 1$ mm.
- Długość: 3-40 mm.
- Zawartość: 100% surowego drewna bez dodatku środków wiążących.



Firma zaleca stosowanie certyfikowanego paliwa do swoich produktów (ENPlus A1, DINplus, Ö-Norm M7135).

Użycie granulatu, który nie jest zgodny z podanymi wcześniej parametrami, może spowodować nieprawidłowe działanie produktu, a tym samym unieważnienie gwarancji i odpowiedzialności za produkt.

8.2 ZAOPATRZENIE

W PASTVI KI



Rys. 22 - Nieprawidłowe otwarcie worka na pelety



. 23 - Prawidłowe otwarcie worka na pelety

Należy unikać napełniania zasobnika pelletem podczas pracy pieca.

- Nie dopuszczać do kontaktu worka z peletem z gorącymi powierzchniami pieca.
- Nie należy opróżniać zasobnika z resztek paliwa (niespalonego pelletu) z paleniska pochodzącego z odpadów zapłonowych.

8.3 TIMER TANKOWANIA

PELETU

Ten piec jest wyposażony w zegar bezpieczeństwa, który aktywuje się po otwarciu drzwiczek zasobnika na pellet na **90 sekund** podczas ładowania (patrz **rys. 24** i **rys. 26**). Po 90 sekundach piec przechodzi w stan alarmu "A05" i wyłącza się. Poczekaj, aż się wyłączy, a następnie zapal go ponownie.



Rys



. 24 - Drzwi otwarte Rys. 25 - uszkodzona uszczelka Rys . 26 - Timer: 90 sekund

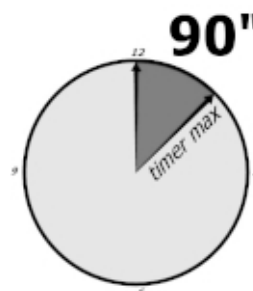

Aby piec działał prawidłowo, drzwiczki zasobnika na pellet muszą być zawsze zamknięte; jeśli pozostaną otwarte przez ponad 90 sekund, piec wyłączy się.

- System ładowania zatrzymuje się po otwarciu drzwiczek zbiornika.



Przed zamknięciem pokrywy należy upewnić się, że pod uszczelką nie ma granulatu. Pelety niszczą uszczelkę i eliminują jej hermetyczne uszczelnienie. (patrz **Rys. 25)**

8.4 ZAŁADUNEK PELLETU PRZEZ RYNNĘ ZSYPOWĄ (OPCJONALNIE)

Możliwe jest ułatwienie uzupełniania peletu za pomocą zsypu. W tym celu należy wykonać następujące czynności:



Rys. 27 - Zaczepianie rynny zsypowej

- Otwórz drzwiczki na pelety.
- Zaczep rynnę zsypową w odpowiednich gniazdach (patrz Rys. 27).

9 WENTYLACJA

- Piec jest wyposażony w system wentylacji.
- Powietrze wdmuchiwane przez wentylatory utrzymuje urządzenie w niskim zakresie temperatur, aby uniknąć wysokich naprężeń materiałów, z których się składa.
- Nie zakrywaj szczelin wylotu gorącego powietrza żadnymi przedmiotami, aby uniknąć przegrzania kuchenki!
- Kuchenka nie nadaje się do gotowania żywności.



Rys. 28 - Nie zakrywać szczelin wentylacyjnych

10 ZDALNE STEROWANIE (OPCJONALNIE)

- Piec może być obsługiwany za pomocą pilota zdalnego sterowania (opcja)
- Do działania wymaga 1 baterii litowej CR 2025 (3 V)
- Temperatura pracy 0 °C / 50 °C
- Sygnał podczerwieni 38 khz



Zużyte baterie zawierają metale, które są szkodliwe dla środowiska; dlatego należy je utylizować oddzielnie w specjalnych pojemnikach.



Rys. 29 - Pilot zdalnego sterowania

LEGENDA Rys . 29

Przycisk 1	Zwiększenie żądanej temperatury (5÷35 °C)
Przycisk 2	Zmniejsz żądaną temperaturę (35÷5 °C)
Przycisk 3	Wł.
Przycisk 4	Menu
Przycisk 5	Zmniejszenie poziomu mocy z 5 do 1
Przycisk 6	Zwiększenie poziomu mocy z 1 do 5

11 URZĄDZENIA BEZPIECZEŃSTWA I ALARMY

Produkt jest dostarczany z następującymi urządzeniami zabezpieczającymi

11.1 PRZEŁĄCZNIK CIŚNIENIA

- Kontroluje ciśnienie w kanale dymowym. Blokuje ślimak podający pelety w następujących przypadkach:
 - zatkany układ wydechowy
 - Znacząco ujemny (wiatr)
 - zatkane kanały dymowe
 - otwarty zbiornik załadunkowy pelletu
 - otwarte drzwiczki przeciwpożarowe lub zużyte/uszkodzone uszczelki.
 - patrz Podręcznik użytkownika SMOKE RPM VARIATION

11.2 SONDA TEMPERATURY DYMU

Wykrywa temperaturę dymu, umożliwiając uruchomienie lub zatrzymanie produktu, gdy temperatura spadnie poniżej ustawionej wartości.

11.3 BEZPIECZEŃSTWO ELEKTRYCZNE

Produkt jest chroniony przed nagłymi skokami napięcia za pomocą głównego bezpiecznika w panelu zasilania z tyłu produktu. Inne bezpieczniki chroniące płytki elektroniczne znajdują się na tym ostatnim panelu.

11.4 WENTYLATOR DYMU

Jeśli wentylator zatrzyma się, płyta elektroniczna natychmiast odetnie dopływ pelletu i wyświetlony zostanie komunikat alarmowy.

11. 5GEAR MOTOR

Jeśli motoreduktor zatrzyma się, kocioł będzie kontynuował pracę do momentu zgaśnięcia płomienia z powodu braku paliwa i do momentu osiągnięcia minimalnego poziomu chłodzenia.

11.6 TYMCZASOWA PRZERWA W ZASILANIU

Jeśli przerwa w zasilaniu trwa krócej niż 10", kocioł powraca do poprzedniego stanu pracy; jeśli trwa dłużej, przeprowadza cykl chłodzenia/restartu.

11.7 NIEUDANE URUCHOMIENIE

Jeśli podczas zapłonu nie pojawi się płomień, kocioł przejdzie w stan alarmowy.

11. SZACIEMNIENIE PRZY WŁĄCZONYM BOJLERZE

W przypadku przerwy w zasilaniu (BLACKOUT) kocioł zachowuje się w następujący sposób:

- Zaciemnienie poniżej 10": powraca do operacji w toku;
- W przypadku przerwy w zasilaniu trwającej ponad 10" przy włączonym bojlerze lub w fazie rozruchu, po ponownym włączeniu zasilania bojler powraca do poprzedniego stanu pracy zgodnie z poniższą procedurą:

- 1) Wykonuje fazę chłodzenia do maksimum.
- 2) Wykonuje nowy zapłon.

Podczas etapu 1 na panelu wyświetlany jest komunikat ON BLACK OUT. Podczas etapu 2 na panelu wyświetlany jest komunikat Start-up.

Jeśli podczas etapu 1 kocioł otrzymuje polecenia z panelu, a więc wykonywane ręcznie przez użytkownika, wówczas kocioł przestaje wykonywać stan odzyskiwania po zaniku zasilania i przechodzi do ponownego uruchomienia lub wyłączenia zgodnie z poleceniem.

11.9 ALARMY

Za każdym razem, gdy wystąpi stan roboczy inny niż przewidziany dla normalnej pracy kotła, wystąpi stan alarmowy. Panel sterowania informuje o przyczynie trwającego alarmu.

ALERT PANELU	RODZAJ PROBLEMU	ROZWIĄZANIE
A01	Ogień nie zapala się.	Sprawdzić, czy ruszt jest czysty / poziom pelletu w zbiorniku.
		Sprawdź poziom pelletu w zbiorniku.
		Sprawdź, czy palenisko jest prawidłowo umieszczone w jego i nie zawiera osadów ani niespalonego materiału.
		Sprawdź, czy pokrywa na pellet i drzwiczki przeciwpożarowe są prawidłowo zamknięte.
		Zatkany przewód kominowy
A02	Ogień wybucha nietypowo.	Uszkodzony opór zapłonu
A03 Alarmy termostatu	Temperatura zbiornika na pelety lub temperatura wody przekraczają przewidziany próg bezpieczeństwa.	Sprawdź poziom pelletu w zbiorniku.
A04	Przegrzanie dymu.	Poczekaj na zakończenie fazy chłodzenia, skasować alarm i ponownie uruchomić kocioł, ustawiając minimalny załadunek paliwa (menu USTAWIENIA - Receptura pelletu).
		Sprawdź, czy kurz nie zatyka kratki napowietrzającej na kuchence. z powrotem.
		Jeśli alarm nie ustąpi, należy skontaktować się z centrum serwisowym. Sprawdź, czy wentylator w pomieszczeniu działa prawidłowo (jeśli jest).
A05 Alarm przełączników ciśnieniowych	Zadziałał przełącznik ciśnienia spalin. (patrz Podręcznik użytkownika ZMIANA OBROTÓW PALIWA)	Ustawiony próg dymu został przekroczony. Zmniejsz ilość pelletu ładowanie (menu USTAWIENIA - Przepis na pellet).
A08	Nieprawidłowe działanie wentylatora dymu.	Sprawdzić drożność komina/otworu drzwiczek paleniska, otworu zbiornika pelletu, uszczelki, czyszczenie bocznych kanałów spalinowych, zatkane przyłącze węża, nadmierną długość przewodu spalinowego, niekorzystne warunki pogodowe i zatkany piec.
A09	Uszkodzona sonda dymu.	Jeśli alarm nie ustąpi, należy skontaktować się z centrum serwisowym.
SERWIS	Alarm rutynowej konserwacji (nie blokuje systemu).	Jeśli alarm nie ustąpi, należy skontaktować się z centrum serwisowym.

11.10 RESETOWANIE ALARMU

Aby zresetować alarm, należy przytrzymać wciśnięty przycisk 1 (ESC) przez pewien czas. Kuchenka przeprowadzi kontrolę w celu ustalenia, czy przyczyna ostrzeżenia jest nadal obecna.

W takim przypadku ostrzeżenie zostanie wyświetlone ponownie, w przeciwnym razie piec przełączy się do pozycji OFF. Jeśli ostrzeżenie jest nadal wyświetlane, należy skontaktować się z centrum

serwisowym.

12 RUTYNOWA KONSERWACJA

12.1 WPROWADZENIE

Aby zapewnić długą żywotność pieca, należy przeprowadzać okresowe czyszczenie pieca w sposób opisany w poniższych akapitach.

- Rury odprowadzające spaliny (kanał dymowy + przewód kominowy + zbiornik kominowy) muszą być zawsze czyszczone, szorowane i sprawdzane przez autoryzowanego technika zgodnie z lokalnymi przepisami, instrukcjami producenta i firmy ubezpieczeniowej.

- Jeśli nie istnieją lokalne przepisy ani instrukcje firmy ubezpieczeniowej, konieczne jest czyszczenie przewodu dymowego, czopucha i komina co najmniej raz w roku.
- Konieczne jest również czyszczenie komory spalania, silników i wentylatorów oraz sprawdzanie uszczelek i elementów elektronicznych co najmniej raz w roku.



Wszystkie te operacje muszą być zaplanowane z odpowiednim wyprzedzeniem przez Autoryzowany Serwis Pomocy Technicznej.

- Po długim okresie nieefektywności, przed włączeniem pieca należy sprawdzić, czy nie ma przeszkód w odprowadzaniu spalin.
- Jeśli piec był używany w sposób ciągły i intensywny, cały system (łącznie z kominem) musi być czyszczony i sprawdzany częściowo.
- W przypadku wymiany uszkodzonych elementów należy poprosić o oryginalną część zamienną w Autoryzowanym Punkcie Sprzedaży.

12.2 PRZED KAŻDYM URUCHOMIENIEM

Wyczyść popiół i wszelkie osady w palenisku, które mogłyby zatkać otwory wentylacyjne.

Jeśli pelety w zbiorniku skończą się, niespalone pelety mogą gromadzić się w ruszcie. Przed uruchomieniem należy zawsze opróżnić kocioł z pozostałości. Sprawdź, czy pod komorą paleniska nie nagromadził się nadmierny popiół. Jeśli jego wysokość przekracza 2 cm, zalecamy jego odessanie.



NALEŻY PAMIĘTAĆ, ŻE TYLKO PRAWIDŁOWO USTAWIONY I CZYSTY RUSZT MOŻE ZAGWARANTOWAĆ URUCHOMIENIE I OPTYMALNE DZIAŁANIE PRODUKTU NA PELET.

Aby prawidłowo wyczyścić kocioł, należy całkowicie wyjąć go z obudowy i dokładnie wyczyścić wszystkie otwory oraz ruszt na spodzie.

W przypadku stosowania dobrej jakości pelletu, do przywrócenia optymalnych warunków pracy podzespołu wystarczy zazwyczaj użycie szczotki.

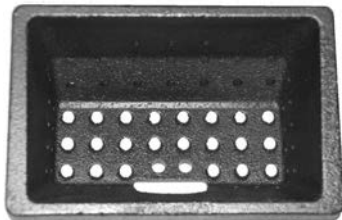

Rys. 30 - Przykład czystego paleniska Rys

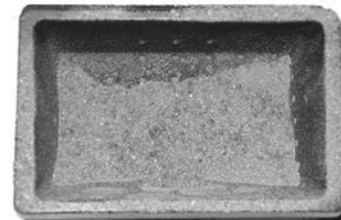

. 31 - Przykład brudnego paleniska

12.3 CZYSZCZENIE PALENISKA I POPIELNIKA

- Otwórz drzwi.



Rys. 32 - Odsysanie paleniska Rys



. 33 - Czyszczenie paleniska

- Wyciągnij płonący garnek (patrz **Rys. 32**) z jego gniazda i opróżnij go z popiołu.

- W razie potrzeby wyczyść spiczastym przedmiotem otwory zablokowane przez inkrustacje (patrz **Rys. 33**).



Rys. 34 - Czyszczenie paleniska



Rys. 35 - Czyszczenie za pomocą szczotki

- Wyczyścić i opróżnić pojemnik paleniska i pojemnik popielnika z popiołu, który nagromadził się w jego wnętrzu (patrz **Rys. 34**).
- Wyczyścić również otwór na zrzut pelletu za pomocą szczotki (patrz **Rys. 35**).
- Pozostałości popiołu należy wsypać do metalowego pojemnika ze szczelną pokrywą, a pojemnik ten nigdy nie może mieć kontaktu z materiałami łatwopalnymi (np. postawiony na drewnianej podłodze), ponieważ wewnętrzny popiół utrzymuje żar przez długi czas.
- Dopiero po zgaszeniu żaru popiół można wsypać do odpadów organicznych.
- Należy zwrócić uwagę, jeśli płomień staje się czerwony, słaby lub jeśli w środku pojawia się czarny dym: w takim przypadku palący się garnek jest zakamieniony i należy go wyczyścić. Jeśli jest pęknięty, należy go wymienić.

12.4 CZYSZCZENIE ZBIORNIKA

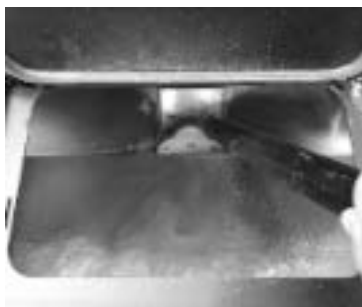

Rys. 36 - Czyszczenie zbiornika

Przy każdej dostawie pelletu należy sprawdzić prawdopodobną obecność mączki, trocin i innych pozostałości na dnie zbiornika. Jeśli są obecne, należy je usunąć za pomocą odkurzacza (patrz **Rys. 36**).

12.5 COROCZNE CZYSZCZENIE PRZEWODÓW SPALINOWYCH

Czyścić co roku z sadzy za pomocą szczotek.

Operacja czyszczenia musi być przeprowadzona przez wyspecjalizowanego konserwatora pieców, który zapewni czyszczenie rury dymowej, przewodu kominowego i wkładu kominowego. Sprawdzi on również ich sprawność i wyda pisemną deklarację bezpieczeństwa urządzenia. Czynność ta musi być wykonywana co najmniej raz w roku.

12.6 OGÓLNE CZYSZCZENIE

Do czyszczenia zewnętrznych i wewnętrznych części pieca nie należy używać wełny stalowej, kwasu mrówkowego ani innych materiałów żrących i ściernych.

12.7 CZYSZCZENIE POMALOWANYCH PANELI METALOWYCH

Do czyszczenia lakierowanych paneli metalowych należy używać miękkiej szmatki. Nie używaj środków odtłuszczających, takich jak alkohol, rozcieńczalniki, aceton, benzyna, ponieważ mogą one nieodwracalnie uszkodzić lakier.

12.8 CZYSZCZENIE PANELI CERAMICZNYCH I KAMIENNYCH

Niektóre modele pieców mają zewnętrzną okładzinę wykonaną z ceramiki lub kamienia. Elementy te są wykonane ręcznie, dlatego mogą nieuchronnie wykazywać pęknięcia, ziarnistości, cienie. Do czyszczenia paneli ceramicznych lub kamiennych należy używać miękkiej i suchej szmatki. Użycie jakichkolwiek środków czyszczących spowoduje przesiąknięcie przez rysy i ich

uwidocznienie.

12.9 WYMIANA USZCZELKI

W przypadku pogorszenia się stanu uszczelki drzwiczek paleniska, leja zasypowego lub komory dymowej, konieczna jest ich wymiana przez autoryzowanego technika w celu zagwarantowania prawidłowego działania pieca.



Należy używać wyłącznie oryginalnych części zamiennych.

12.10 CZYSZCZENIE SZKŁA

Szkoło ceramiczne drzwi przeciwpożarowych jest w stanie wytrzymać temperaturę do 700°C, ale nie jest odporne na szoki termiczne. Prawdopodobne czyszczenie za pomocą zwykłego produktu do czyszczenia szkła musi odbywać się przy chłodnym szkłe, aby uniknąć eksplozji.



Szybę drzwi przeciwpożarowych należy czyścić codziennie!

12.11 ZAMKNIĘCIE (KONIEC SEZONU)

Pod koniec każdego sezonu, przed wyłączeniem produktu, zaleca się usunięcie wszystkich granulek ze zbiornika za pomocą odkurzacza z długą rurą.

Zalecamy usunięcie niewykorzystanego pelletu ze zbiornika, ponieważ może on zatrzymywać wilgoć. Odłącz wszelkie przewody powietrza do spalania, które mogą prowadzić do wilgoci wewnątrz komory spalania, ale przede wszystkim poproś wyspecjalizowanego technika o odświeżenie farby wewnątrz komory spalania specjalnymi silikonowymi farbami w sprayu (dostępnymi w każdym sklepie lub Centrum Pomocy Technicznej) podczas niezbędnych corocznych zaplanowanych czynności konserwacyjnych na koniec sezonu. W ten sposób farba będzie chronić wewnętrzne części komory spalania, blokując wszelkiego rodzaju procesy utleniania.

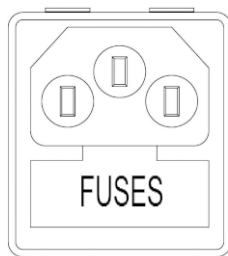

Rys. 37 - Migawka z bezpiecznikami do usunięcia

Nieużywane urządzenie musi być odłączone od zasilania sieciowego. Zaleca się odłączenie kabla zasilającego w celu zapewnienia dodatkowego bezpieczeństwa, zwłaszcza w obecności dzieci.

Jeśli wyświetlacz panelu sterowania nie włącza się, konieczna może być wymiana bezpiecznika serwisowego. Skrzynka bezpieczników znajduje się z tyłu produktu, w pobliżu gniazda zasilania.

Po wyjęciu wtyczek z gniazda zasilania należy otworzyć pokrywę skrzynki bezpieczników za pomocą śrubokręta i w razie potrzeby wymienić bezpieczniki (zwłoczne 3,15 A) - należy zwrócić się o pomoc do autoryzowanego i wykwalifikowanego technika.

12.12 SPRAWDZANIE ELEMENTÓW WEWNĘTRZNYCH



UWAGA!

Wewnętrzne komponenty elektromechaniczne mogą być sprawdzane wyłącznie przez wykwalifikowany personel, którego wiedza techniczna obejmuje spalanie i elektryczność.

Zalecamy przeprowadzanie corocznej konserwacji (w ramach umowy serwisowej). Czynność ta obejmuje wizualną i funkcjonalną kontrolę elementów wewnętrznych. Poniżej znajduje się podsumowanie kontroli i/lub czynności konserwacyjnych, które są niezbędne do prawidłowego działania produktu.

UŻYTKOWNIK/TECHNIK	CZĘŚCI/CZĘSTOTLIWOŚĆ	1 DZIEŃ	2-3 DNI	7 DNI	1 ROK
NA ODPOWIEDZIALNOŚĆ UŻYTKOWNIKA	Lutownica	X			
	Komora na popiół **			X	
	Szkło		X		
PRZEZ WYKWALIFIKOWANEGO TECHNIKA	Górny wymiennik				X
	Dolny wymiennik				X
	Kanał dymowy				X
	Uszczelki				X
	Operacja zamykania drzwi				X

** Opróżnianie komory na popiół zależy od różnych czynników (rodzaj pelletu, moc pieca, użytkowanie pieca, rodzaj instalacji...); dokładny czas opróżniania zależy od doświadczenia.

13W PRZYPADKU ANOMALII

13.1 ROZWIĄZYWANIE PROBLEMÓW

















Przed każdą interwencją autoryzowanego technika ma on obowiązek sprawdzić, czy p a r a m e t r y płyty głównej odpowiadają parametrom posiadanej tabeli.

















W przypadku wątpliwości dotyczących użytkowania pieca należy **ZAWSZE** skontaktować się z autoryzowanym technikiem, aby u n i k nąć nieodwracalnych szkód!

PROBLEM	PRZYCZYNA	ROZWIĄZANIE	INTERWENCJA
Wyświetlacz sterowania nie włącza się	Kuchenka nie jest zasilana	Sprawdź, czy wtyczka jest podłączona.	
	Przepalony bezpiecznik w gnieździe elektrycznym	Wymień bezpieczniki w gnieździe elektrycznym (3,15A-250V).	
	Uszkodzony wyświetlacz kontrolny	Wymień wyświetlacz kontrolny.	
	Wadliwy płaski kabel	Wymień płaski przewód.	
	Uszkodzona płyta elektroniczna	Wymień płytę główną.	

PROBLEM	PRZYCZYNA	ROZWIĄZANIE	INTERWENCJA
Pelety nie docierają do komory spalania	Pusty zbiornik	Pełny zbiornik.	
	Otwarte drzwiczki paleniska lub otwarte drzwiczki pelletu	Zamknąć drzwiczki przeciwpożarowe i drzwiczki na pellet i sprawdzić, czy na poziomie uszczelki nie ma ziaren pelletu.	
	Zatkany piec	Czyszczenie komory dymowej	
	Ślimak zablokowany przez obcy przedmiot (np. gwóźdź)	Wyczyść ślimak.	
	Motoreduktor ślimaka jest niesprawny	Wymienić motoreduktor.	
	Sprawdź, czy na wyświetlaczu widoczny jest komunikat "AKTYWNY ALARM".	Zlecić sprawdzenie pieca.	
Ogień gaśnie, a piec zatrzymuje się.	Pusty zbiornik	Pełny zbiornik.	
	Ślimak zablokowany przez obcy przedmiot (np. gwóźdź)	Wyczyść ślimak.	
	Zła jakość pelletu	Wypróbuj inne rodzaje pelletu.	
	Zbyt niska wartość zrzutu pelletu "faza 1"	Dostosuj ładowanie granulatu.	
	Sprawdź, czy na wyświetlaczu widoczny jest komunikat "AKTYWNY ALARM".	Zlecić sprawdzenie pieca.	
	Drzwi nie zamykają się idealnie lub uszczelki są zużyte.	Sprawdź uszczelkę drzwiczek i wymień uszczelki.	
	Etap zapłonu nie został zakończony	Opróżnić palenisko i powtórzyć zapłon.	

	Zatkany układ wydechowy	Komin odprowadzający spaliny jest częściowo lub całkowicie zatkany. Wezwać wykwalifikowanego technika kominarskiego, aby sprawdził przewód od wylotu spalin z pieca do czopucha. Natychmiast wyczyścić.	
--	-------------------------	---	---

PROBLEM	PRZYCZYNA	ROZWIĄZANIE	INTERWENCJA
Płomienie są słabe i pomarańczowe, pelety nie spalają się prawidłowo, a szyba czernieje.	Niewystarczająca ilość sprężonego powietrza	Sprawdzić następujące elementy: prawdopodobne zatkanie wlotu powietrza palnego od tyłu lub od dołu pieca; zatkane otwory paleniska z nadmierną ilością popiołu. Zlecić wyczyszczenie łopatek wentylatora i ślimaka. (patrz instrukcja obsługi SMOKE RPM VARIATION)	
	Niedrożny układ wydechowy	Komin spalinowy jest częściowo lub całkowicie zatkany. Skontaktować się z fachowcem zajmującym się naprawą pieców, który sprawdzi piec od wylotu spalin aż do k o m i n a . Niezwłocznie zapewnić czyszczenie pieca.	
	Zatkany piec	Zapewnić natychmiastowe wewnętrzne czyszczenie pieca.	
	Wentylator wyciągowy jest niesprawny	Pelety mogą spalać się również dzięki zagłębieniu przewodu kominowego bez pomocy wentylatora spalin. Należy niezwłocznie w y m i e n i ć wentylator spalin. Praca pieca bez wentylatora spalin może być szkodliwa dla zdrowia.	
Wentylator wymiennika nadal się obraca, mimo że piec właśnie ostygł	Uszkodzona sonda temperatury spalin	Wymień sondę oparów.	
	Wadliwa płyta główna	Wymień płytę główną.	
Pozostałości popiołu wzdłuż pieca	Uszkodzone lub niesprawne uszczelki drzwi	Wymienić uszczelki.	
	Nieszczelnione rury odprowadzające opary	Należy skontaktować się z fachowcem zajmującym się naprawą pieców, który niezwłocznie zapewni uszczelnienie połączeń silikonem wysokotemperaturowym i/lub wymianę rur na zgodne z obowiązującymi przepisami. Nieszczelniony kanał dymowy może być szkodliwy dla zdrowia.	
Kuchenka ma najwyższą moc, ale nie nagrzewa się.	Osiągnięta temperatura otoczenia.	Piec osiągnął wartość minimalną. Zwiększ żadaną temperaturę otoczenia.	
Kuchenka działa, a na wyświetlaczu pojawia się komunikat "Smoke Overtemperature" (Nadmiar dymu)	Osiągnięta graniczna temperatura wylotu spalin	Kuchenka działa na minimum. ŻADNYCH PROBLEMÓW!	
Kanał dymowy pieca wytwarza skropliny	Niska temperatura dymu	Sprawdź, czy przewód kominowy nie jest zatkany.	
		Zwiększyć moc pieca do minimum (spadek ilości pelletu i obroty wentylatora).	
		Zainstalować pojemnik na skropliny.	
Kuchenka działa, a na wyświetlaczu pojawia się komunikat	Alarm rutynowej konserwacji (nie blokuje systemu)	Gdy ten migający komunikat pojawia się po uruchomieniu, oznacza to, że upłynął ustawiony czas pracy przed konserwacją. Skontaktuj się z centrum serwisowym.	

"SERVICE"			
-----------	--	--	--

14 DOKUMENTACJA TECHNICZNA LOKALNYCH OGRZEWACZY POMIESZCZEŃ ZGODNIE Z ROZPORZĄDZENIAMI KOMISJI (UE) 2015/1185 - (UE) 2015/1186 (PRODUCT FICHE)

Producent	CADEL srl - Via Martiri delle Libertà 74 - 31025 Santa Lucia di Piave (TV) - Włochy		
Trademark: identyfikator modelu	CADEL: MAGRITTE 6 T1 - HUBLOT 6UP T1 FREEPOINT: FLOS 6T1		
Opis	Piec na pellet		
Funkcja ogrzewania pośredniego	Nie		
Bezpośrednia moc grzewcza	6 kW		
Pośrednia moc grzewcza	- kW		
Zharmonizowana norma CPR	EN 14785		
Jednostka notyfikowana	ACTECO Srl (N.B.1880)		
Preferowane paliwo (unikalne)	Sprasowane drewno o zawartości wilgoci < 12	TAK	
	Kłody drewna o wilgotności ≤ 25%	NIE	
	Inna biomasa drzewna	NIE	
η_s		86	%
EEI		127	-
Klasa efektywności energetycznej (skala od A++ do G)		A+	
Emisje związane z ogrzewaniem pomieszczeń przy nominalnej mocy cieplnej	PM (al 13% O ₂)	15	mg/Nm ³
	OGC (al 13% O ₂)	1	mg/Nm ³
	CO (al 13% O ₂)	100	mg/Nm ³
	NO _x (al 13% O ₂)	120	mg/Nm ³
Emisje związane z ogrzewaniem pomieszczeń przy minimalnej mocy cieplnej <i>Wymagane tylko w przypadku zastosowania współczynników korekcji F(2) lub F(3).</i>	PM (al 13% O ₂)	19	mg/Nm ³
	OGC (al 13% O ₂)	1	mg/Nm ³
	CO (al 13% O ₂)	150	mg/Nm ³
	NO _x (al 13% O ₂)	115	mg/Nm ³
Moc cieplna	Nominalna moc cieplna (P_{nom})	6	kW
	Minimalna moc cieplna (orientacyjna) (P_{min})	2.8	kW
Efektywność użytkowa (NCV po otrzymaniu)	Sprawność użytkowa przy nominalnej mocy cieplnej ($\eta_{th,nom}$)	90	%
	Sprawność użytkowa przy minimalnej mocy cieplnej (orientacyjna) ($\eta_{th,min}$)	91	%
Pomocnicze zużycie energii elektrycznej	Przy nominalnej mocy cieplnej (e_{lmax})	0.086	kW
	Przy minimalnej mocy cieplnej (e_{lmin})	0.037	kW
	W trybie gotowości (e_{lsb})	0.001	kW
Typ mocy grzewczej/sterowania temperaturą w pomieszczeniu (wybierz jeden)	Jednostopniowa moc grzewcza, brak regulacji temperatury w pomieszczeniu	NIE	
	Dwa lub więcej stopni ręcznych, bez kontroli temperatury w pomieszczeniu	NIE	
	Z mechanicznym termostatem do regulacji temperatury w pomieszczeniu	NIE	
	Z elektroniczną regulacją temperatury w pomieszczeniu	NIE	
	Z elektroniczną regulacją temperatury w pomieszczeniu i zegarem sterującym	NIE	
Inne opcje sterowania (możliwość wielokrotnego wyboru)	Z elektroniczną regulacją temperatury w pomieszczeniu plus tydzień timer	TAK	
	Kontrola temperatury w pomieszczeniu z wykrywaniem obecności	NIE	
	Kontrola temperatury w pomieszczeniu z wykrywaniem otwartego okna	NIE	
Wymagana moc stałego płomienia pilota	Z opcją kontroli odległości	TAK	
	Wymagana moc płomienia pilota (jeśli dotyczy) (P_{pilot})	N.A.	kW
Należy przestrzegać szczególnych środków ostrożności dotyczących instalacji, montażu i konserwacji wskazanych w instrukcji dołączonej do produktu.			

Data wydania: 17.04.2023 r.	CADEL s.r.l. Via Martiri della Libertà, 74 31025 SANTA LUCIA DI PIAVE (TV) Tel. 0438 1520290 - Fax 0438 73343 Partita IVA 0 8 2 0 7 2 1 8 0 2 6 5 R.E.A. TV 227956 - Reg. Soc. Imp. TV 185949 		

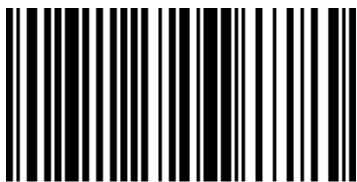

89023013A

Rev. 00 - 2023

CADEL srl
31025 S. Lucia di Piave - TV
Via Foresto sud, 7 - Włochy
Tel. +39.0438.738669
Faks +39.0438.73343

www.cadelsrl.com
www.free-point.it
www.pegasoheating.com